



# LEICA M10-D

簡易說明



您可在此下載詳細的使用說明書：

[www.leica-camera.cn/service-support/support/download.html](http://www.leica-camera.cn/service-support/support/download.html)

如需免費預訂印刷成冊的詳細使用說明書，可在以下鏈接註冊：

[www.order-instructions.leica-camera.com](http://www.order-instructions.leica-camera.com)

# 各部件名稱

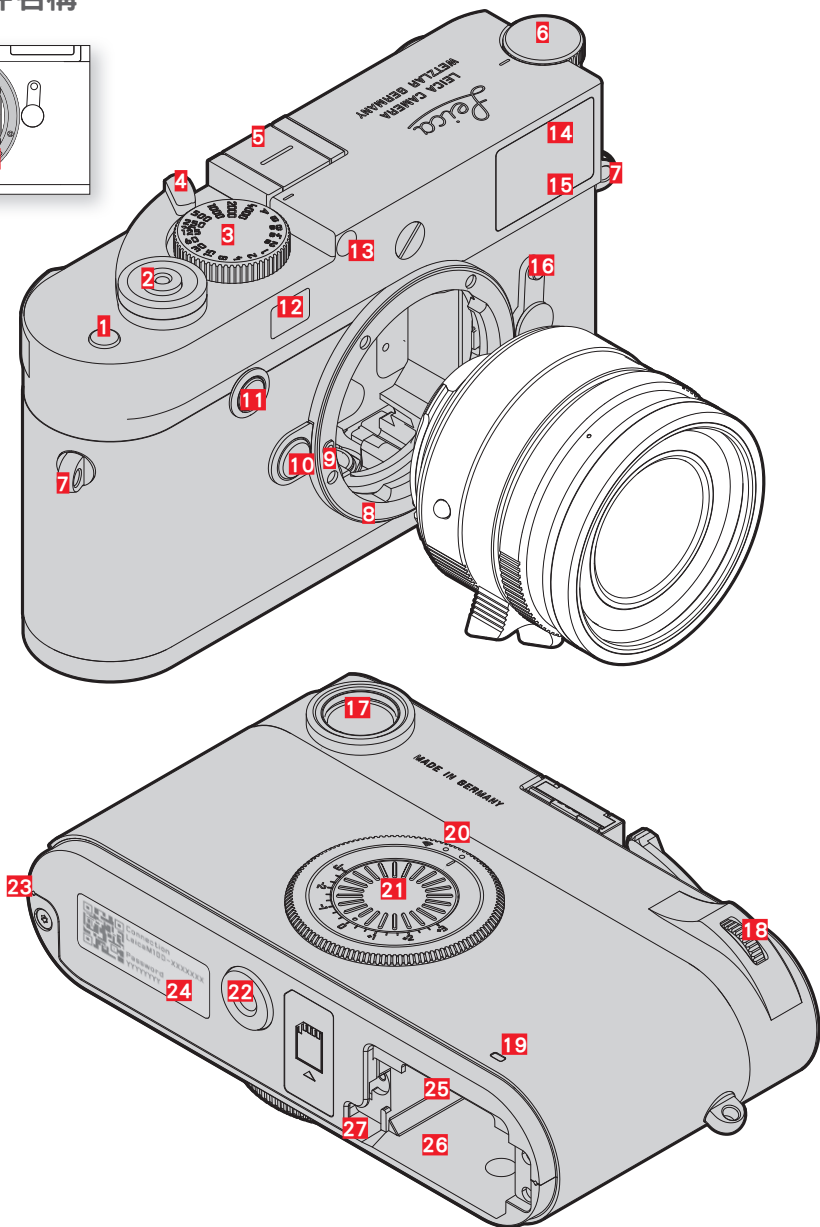
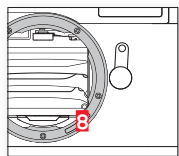

## 1 功能按鍵

長按 (≥12秒) 以達到設置。

## 2 快門按鈕

- 輕擊：  
啟用曝光測光及曝光控制
- 完全按下：  
進行拍攝
- 在待機狀態下：  
再次激活相機

## 3 帶鎖定位置的快門速度設定轉輪

- A：快門速度的自動控制
- 4000 - 8s：固定的快門時間  
(包括中間值)
- B：長時間曝光  
(通過B門預選可從8秒至4分鐘全級可調或B門)
- ⚡：閃光同步時間 (1/180秒)

## 4 集成的拇指托

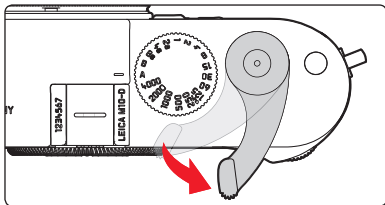

## 5 配件靴座

使用兼容的閃光燈或Leica Visoflex

## 6 ISO設定轉輪

- A：ISO感光度的自動控制
- 100 - 6400：固定的ISO值
- M：ISO感光度的手動控制

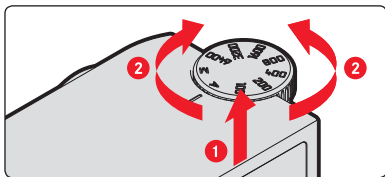

## 7 吊環

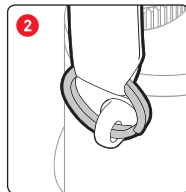

## 8 6位元辨識碼

鏡頭偵測感測器

## 9 卡口

## 10 鏡頭解鎖鈕

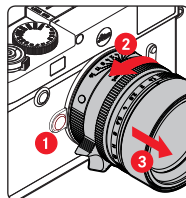
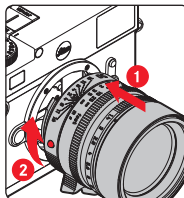

## 11 對焦按鍵

啟用對焦輔助

## 12 測距儀視窗

## 13 亮度感測器

## 14 自拍定時器發光二極體

## 15 觀景窗的觀察窗

## 16 視野撥桿

用於選擇亮框對，35/135 mm、  
50/75 mm和28/90 mm

## 17 觀景窗目鏡

## 18 拇指轉輪

- 使用Visoflex時在實時查看畫面中變焦和導航
- 設置日期/時間
- 設置所選擇的菜單項目/功能

## 19 發光二極體

- 閃爍綠色 (頻率: 2 Hz) :  
WLAN模式啟用  
(當WLAN就緒時熄滅)
- 閃爍綠色 (頻率: 0.2 Hz) :  
Leica應用程式連接啟用
- 閃爍紅色記憶卡訪問

## 20 主開關

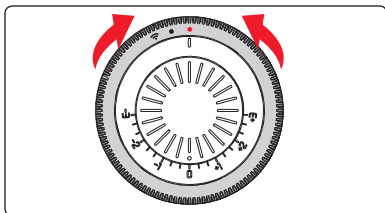

- | 開機
- | 關機
- 啟用WLAN功能

## 21 曝光補償

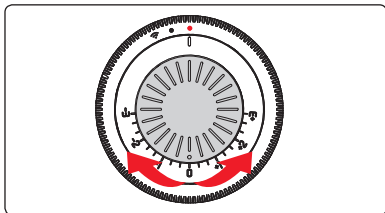

## 22 三腳架螺口 A ¼, DIN 4503 (¼")

## 23 底板上的固定點

## 24 WLAN訪問數據，用於使用QR碼進行的應用程式操控以輕鬆配對

## 25 記憶卡插槽

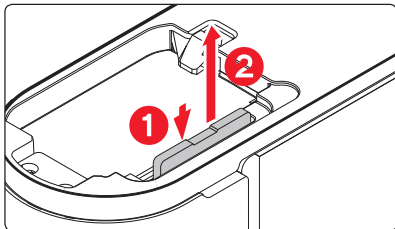

## 26 電池倉

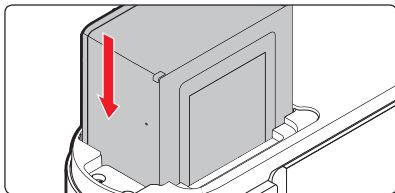

## 27 電池鎖定推桿

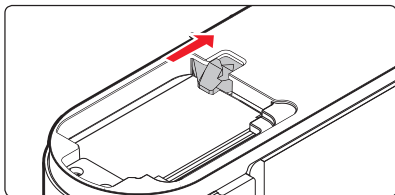

## 28 底蓋的鎖定旋鈕

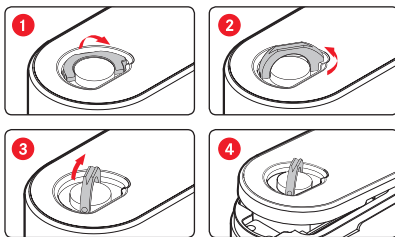

## 替電池充電

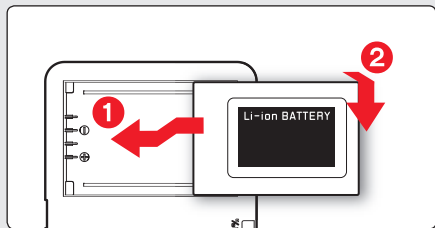

顯示畫面	充電狀態	充電時長*
CHARGE閃爍綠色	已充電	
80%亮起橙色	80%	約2小時
CHARGE持續亮起綠色	100%	約3½小時

\*根據放電狀態

# 顯示畫面

## 觀景窗

此相機的亮框測距儀不只是一款明亮的觀景窗，也是一個和鏡頭實現了聯動的測距儀。對於焦距介於16至135 mm的所有Leica M鏡頭，該聯動自動完成。

35/135 mm

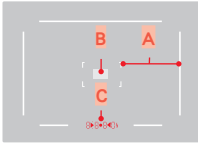

28/90 mm

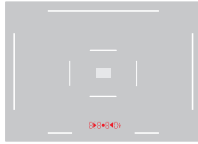

50/75 mm

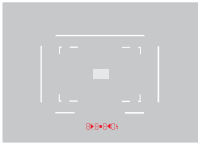

## VISOFLEX

(可選配件)

若按目鏡裡的感測器偵測到您正透過觀景窗觀看，Visoflex會自動打開。它配備有一個GPS模塊，該模塊可將各拍攝資訊儲存入相片的EXIF數據中。

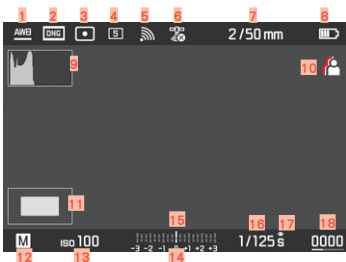

A 取景框線

B 對焦的測量區

C 8 8 8 0

- 在光圈先決模式A下或在超過1秒的較慢快門速度結束時自動生成的快門速度。
- 光圈先決模式A下測量或調節範圍超出/不足的警示。
- 曝光補償值 (設置期間暫時)

1 8 11

時間和日期

S d

未安裝記憶卡

F U L L

記憶卡已滿

• (持續)

測量值儲存時

• (閃爍)

曝光補償時

▶ ● ◀

在手動曝光設定時：

- 共同作為曝光校準的光平衡。
- 三角形LED會提示您該往哪個方向旋轉光環環及快門速度設定轉盤，以進行曝光校準。



閃光燈待機狀態

1 白平衡作業模式

2 檔案格式

3 曝光測光方法

4 快門按鈕/驅動模式操作模式

5 WLAN

6 GPS

7 光傳量/焦距或鏡頭型號

8 電池電量

9 色階分佈圖

10 對焦峰值

11 觀景窗放大鏡 (實時查看變焦)

12 曝光作業模式

13 ISO感光度

14 光平衡

15 曝光補償刻度

16 快門速度

17 曝光模擬

18 剩餘相片數量，帶狀態欄

## 對焦

### 混合影像法 (雙重影像)



不清晰

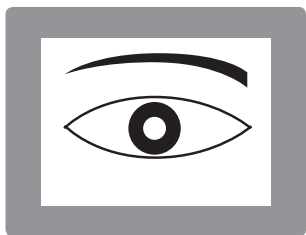

清晰

### 分割影像法

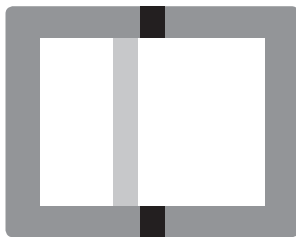

不清晰



清晰

## 設定日期與時間

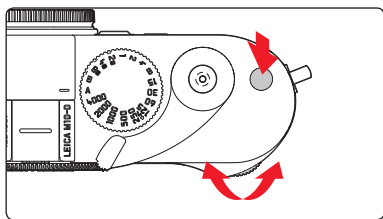

- ▶ 將主開關調至
- ▶ 長按功能按鍵 (≥12秒)
- ▶ 轉動拇指轉輪
  - 對值進行調節。
- ▶ 短按功能按鍵
  - 進入下一設置。
- ▶ 長按功能按鍵 (≥12秒)
  - 保存并退出設置。

## 設置的順序

設置年份：	8 8 8 8
設置月份：	8 8 8 8
設置日期：	8 8 8 8
設置小時：	2 4 8 8
設置分鐘：	5 8 8 8

出廠設置	主菜單	子菜單
鏡頭偵測	自動	
驅動模式	單張拍攝	
測光模式	多分區測光	
閃光燈設定	閃燈同步模式 閃燈同步最慢快門	前簾幕同步 1/f
ISO設定	M ISO 最高自動ISO值 最慢快門速度	12500 12500 1/2f
白平衡	自動	
檔案格式	DNG	
自動回放*	開	
實時顯示輔助	合焦峰值顏色	
電子取景器亮度	自動	
自動關閉電源	10分鐘	
GPS*	開	
Language	English	

\*功能僅在裝有Leica Visoflex觀景窗時可用（作為配件可購得）

## LEICA FOTOS APP

體驗新款的Leica Fotos App。  
Leica Fotos App作為一款充滿各種可能的數碼工具，用前所未有的方式將攝影者及其Leica相機聯係在一起。將您所有具備Wi-Fi功能的Leica相機連接至同一個應用程式，便捷地實現圖像傳輸，真實捕捉美好的瞬間，隨時隨地整理、優化并分享您的相片。



# 技術參數

## 名稱

Leica M10-D

## 相機型號

數位測距儀觀景窗系統相機

## 型號編號

9217

## 訂購號碼

20014

## 鏡頭連接

Leica M卡口

## 適用鏡頭

Leica M型鏡頭

## 感測器

CMOS晶片，活動面積約24 x 36 mm

## 儲存媒體

最高到2 GB的SD卡/最高到32 GB的SDHC卡/最高到2 TB的SDXC卡

## 觀景窗

大呎寸、高亮度的亮框測距儀，含自動視差補償功能

## 電源供應 (Leica BP-SCL5)

鋰離子電池1枚，額定電壓7.4 V；容量1100 mAh；最大充電電流/電壓：直流電1000 mA，7.4 V；操作條件（相機內）：0至+40° C；生產廠家：PT. VARTA Microbattery，製造地點：印尼

## 充電器 (Leica BC-SCL5)

輸入：交流電100–240 V，50/60 Hz，300 mA，自動切換或直流電12 V，1.3 A；輸出：直流電，額定值7.4 V，1000 mA/最大值8.25 V，1100 mA；操作條件：+10至+35° C；生產廠家：廣東品勝電子股份有限公司，製造地點：中國

## WLAN

使用WLAN功能時需要Leica應用程式。

可在 Apple App Store™ 或 Google Play Store™。

## 機身

全金屬機身：壓鑄鎂，皮套

頂蓋和底蓋：黃銅、黑色

## 呎寸（寬x高x深）

139 x 37.9 x 80 mm

## 重量

約660 g（帶電池）

您可在保修卡中的貼紙或在包裝上找到相機的製造日期資料。日期格式為年/月/日。保留變更設計和型式的權利。



# 安全須知

## 一般性

- 請勿在有強力磁場以及靜電或電磁場的裝置（例如電磁爐、微波爐、電視或電腦顯示器、電視遊樂器、手機、收音機）旁邊使用您的相機。其電磁場也可能干擾影像的記錄。
- 若將相機放在電視上或是在其附近操作相機，或在移動電話附近使用相機，相機的畫質可能會受到干擾。
- 強力磁場，例如揚聲器或大型電動馬達，都可能損壞儲存的資料或干擾攝影。
- 如果相機因受到電磁場影響而出現故障，請您關閉相機，取出電池，稍後重新接通相機。
- 請勿在無線電發送機或高壓電線旁使用相機。其電磁場也可能干擾影像的記錄。
- 一般請如下所述保存好小零件（如配件靴座蓋）：
  - 放置於孩童不及之處
  - 置於安全不會遺失的地方
- 現代電子元件對於靜電放電的反應很敏感。例如在合成地毯上走動就有可能產生好幾萬伏特的靜電，若在這時候碰觸您的相機，而它又剛好在導電的地面上，就可能引發放電現象。只發生在相機機身表面的放電現象不會對相機內部的電子部件造成損害。儘管提供額外保護電路設計，但出於安全考量，請盡量勿觸碰向外引出的觸頭，例如熱靴上的觸頭。
- 請您注意：卡口中用於鏡頭偵測（LD）的感測器（6位元辨識碼）既不能弄髒，也不能刮傷。也請注意勿讓砂粒或類似顆粒附著於此處，以免刮傷接座。此組件只能以乾燥方式清潔！
- 如果要對觸頭進行清潔，請勿使用光學超細纖維布（人造纖維布），而應選用一塊棉布或麻布！如果您提前意識到要接觸加熱管或水管（可導電的「接地」材料），則可確保釋放您身上可能帶著的靜電電荷。同時，請在安裝鏡頭蓋和熱靴蓋/觀景窗插槽蓋的情況下，使用乾燥的方式存放您的相機，以避免觸頭污染和氧化。
- 請僅使用該型號規定的配件，以避免發生干擾、短路或觸電。
- 請勿嘗試拆除機身零件（外蓋）。專業修理工作僅能由經授權的維修單位執行。
- 保護相機不和殺蟲劑及其他有侵蝕性的化學品接觸。同樣的，工業用機油、稀釋劑和酒精清潔相機。某些特定的化學藥劑和液體可能損害相機的機身以及表面的塗層。
- 因為橡膠和塑膠有時會析出侵蝕性化學品，所以不應和相機長時間接觸。
- 請確保不會有砂粒、灰塵和水灑落相機內，例如在雪地、雨天或在海灘。尤其是在更換鏡頭以及安裝和取出記憶卡和電池時，請務必注意以上問題。砂粒和灰塵既可能損害相機、鏡頭、記憶卡，也可能損壞電池。濕度可能造成故障，甚至對相機和記憶卡造成難以估計的損害。

## 鏡頭

- 直射陽光從正前方照到相機時，鏡頭會發揮猶如聚焦鏡的效力。所以必須保護相機，避免受到日光直曬。裝上鏡頭蓋、將相機置於陰影下（或最好放進袋子裡），有助於避免相機內部發生損害。

## 電池

- 違反使用規定以及使用不合規定種類的電池，可能導致電池爆炸！
- 不要長時間將電池暴露在陽光、高溫環境、濕潤空氣或潮濕環境下。亦不要置於微波爐或高壓容器內，以避免失火或爆炸的危險。
- 切勿替潮濕的電池充電或在相機中使用。
- 電池內的安全閥能適當的減少因不當操作或其他原因所產生的過度壓力。腫脹的電池必須立即處理掉。有爆炸的危險！
- 請確保電池接點乾淨、無阻物。雖然鋰離子電池備有防止短路的措施，但其接點還是不應該與金屬（如迴紋針或飾品之類）物品接觸。短路的電池可能變得很燙而引發嚴重燙傷。
- 如果電池曾掉落地面，請檢查其外殼和接點是否有損壞。裝上有所毀損的電池可能會使相機受損。
- 若有發出氣味、褪色、變形、過熱或流出液體的現象，務必立刻將該電池從相機或充電器取出，並改用其他電池。繼續使用這樣的電池可能引發過熱現象、火災及/或爆炸！
- 切勿將電池丟進火裡，它可能因此爆炸！
- 有液體流出或有燒焦的味道時，務必讓該電池遠離熱源。那些流出的液體有可能會著火。
- 使用其他非經Leica相機公司許可的充電器，可能會使電池受損，嚴重時甚至可能引發嚴重、危及生命的傷害。
- 充電時使用的電源插座，應置於隨手可及之處。
- 充電器已連接電源的情況下，請切勿使用隨機所附的車用充電器。
- 充電器及電池不可以拆解。修理工作只能由取得授權的工廠執行。
- 請確保不要讓兒童玩耍電池。吞嚥電池可能造成窒息。

## 充電器

- 若在收音機附近使用充電器，訊號的接收可能受到干擾。這些裝置之間至少要維持1 m的距離。
- 使用充電器時，可能有噪聲出現（「唧唧聲」），這是正常現象，並不是故障。
- 充電器不使用時，請拔除電源，因為即使未放入電池還是會消耗一些（很少的）電流量。
- 充電器的接點應該保持乾淨，而且絕對不要讓它們短路。
- 隨附的車載充電器僅可用12 V的汽車電路驅動，切勿在充電器已連接電源的情況下，使用車載充電器。

## 記憶卡

- 在儲存相片或是讀取記憶卡的過程中，不能將記憶卡取出。同樣的，在此期間也不可將相機關機或是劇烈震動。
- 只要狀態LED發亮即提示相機正在存取記憶卡，此時請勿打開卡槽，亦請勿取出記憶卡或電池。否則記憶卡上的資料可能會丟失，而且相機可能會出現故障。
- 請勿讓記憶卡掉落地面，而且不要彎折它，否則它可能會受損，而且可能導致儲存的資料遺失。
- 請勿接觸記憶卡背面的觸點，並避免讓它們沾上汙漬、灰塵或濕氣。
- 請您注意不要讓兒童拿到記憶卡。勿吞記憶卡可能導致窒息危險。

## 感測器

- 高空射線（例如在飛行時）可能會引發畫素毀損。



## 揹帶

- 安裝揹帶後，確保固定栓正確安裝，以防止相機掉落。
- 揹帶原則上由特別能承受的材料製成。因此，請將揹帶遠離兒童。揹帶不是玩具，對於兒童有潛在的危險。
- 請僅將揹帶用作相機/望遠鏡揹帶。其他使用方式存在受傷隱患，且可能導致揹帶損壞，因此這類使用時不允許的。
- 由於存在被勒窒息的危險，在進行某些存在被揹帶掛住的高風險的運動活動（例如：登山和其他與其相似的戶外活動）時不可用於相機/望遠鏡。

## 法律須知

### 管制提示

參見包裝上貼的標籤

 交流電  直流電	 II級設備（該產品設計有雙重絕緣）
--	---



### 電機與電子裝置的廢棄處置

（適用於歐盟以及其它有分類回收系統的歐洲國家）

本裝置包含電氣及/或電子組件，不得棄置於一般家庭垃圾內！請務必將本裝置送至地方政府設定的資源回收點。您不須為此付費。此裝置若含有可更換式電池組或電池，請務必先將這些電池取出，並按當地規定進行廢棄物處理。

其他與此相關的資訊，可從當地政府、廢棄物處理公司或在購買產品的商店處得知。

經型式認證合格之低功率射頻電機，非經許可，公司，商號或使用者均不得擅自變更頻率，加大功率或變更原設計之特性及功能。

低功率射頻電機之使用不得影響飛航安全及干擾合法通信；經發現有干擾現象時，應立即停用，並改善至無干擾時方得繼續使用。前項合法通信，指依電信法規定作業之無線電通信。低功率射頻電機須忍受合法通信或工業，科學及醫療用電波輻射性電機設備之干擾。



限用物質含有情況標示聲明書  
Declaration of the Presence Condition  
of the Restricted Substances Marking

設備名稱：數碼相機，型號（型式）：9217  
Equipment name: Digital Camera, Type designation (Type): 9217

單元 unit	限用物質及其化學符號 Restricted substances and their chemical symbols					
	鉛	汞	鎘	六價鉻	多溴聯苯	多溴二苯醚
	Lead (Pb)	Mercury (Hg)	Cadmium (Cd)	Hexavalent Chromium (Cr <sup>VI</sup> )	Polybrominated biphenyls (PBB)	Polybrominated diphenyl ethers (PBDE)
電路模塊 (Circuit Modules)	0	0	0	0	0	0
電纜及電纜組件 (Cables & Cable Assemblies)	0	0	0	0	0	0
金屬部件 (Metal Parts)	-	0	0	0	0	0
塑料和聚合物部件 (Plastic and Polymeric parts)	0	0	0	0	0	0
光學和光學組件 (Optics and Optical Components)	0	0	0	0	0	0
備考1. "超出0.1 wt %" 及 "超出0.01 wt %" 係指該項限用物質之百分比含量超出百分比含量基準值。 Note 1: "Exceeding 0.1 wt %" and "exceeding 0.01 wt %" indicate that the percentage content of the restricted substance exceeds the reference percentage value of presence condition.						
備考2. "0" 係指該項限用物質之百分比含量未超出百分比含量基準值。 Note 2: "0" indicates that the percentage content of the restricted substance does not exceed the percentage of reference value of presence.						
備考3. "-" 係指該項限用物質為排除項目。 Note 3: The "-" indicates that the restricted substance corresponds to the exemption.						
茲切給保證所提供之商品限用物質含有情況標示內容係經執行測試作業或採適當之品質管理措施，並確實附送相關文件，確認正確無誤後提供貴局，並同意配合貴局執行後市場管理作業所需，依商品檢驗法第49條之規定，於限期28個工作天內提供相關證明文件以供審查。 I hereby ensure that "the presence conditions of the restricted substance" provided above have been proved by testing or appropriate quality control measures, and make sure the relevant documents provided are correct and ready. Also, I agree to cooperate with BSMI, as the Article 49 of the Commodity Inspection Act stipulates, to provide the relevant documents, if needed, for verification within 28 working days when BSMI carries out the market surveillance activities.						



限用物質含有情況標示聲明書  
Declaration of the Presence Condition  
of the Restricted Substances Marking

設備名稱：充電器，型號（型式）：BC-SCL5  
Equipment name: Battery Charger, Type designation (Type): BC-SCL5

單元 unit	限用物質及其化學符號 Restricted substances and their chemical symbols					
	鉛	汞	鎘	六價鉻	多溴聯苯	多溴二苯醚
	Lead (Pb)	Mercury (Hg)	Cadmium (Cd)	Hexavalent Chromium (Cr <sup>VI</sup> )	Polybrominated biphenyls (PBB)	Polybrominated diphenyl ethers (PBDE)
機構件 (body parts)	0	0	0	0	0	0
印刷電路板 (printed circuit board)	0	0	0	0	0	0
電感 (inductance)	0	0	0	0	0	0
電容 (capacitance)	0	0	0	0	0	0
電源線電纜 (power cable and other cables)	0	0	0	0	0	0
備考1. "超出0.1 wt %" 及 "超出0.01 wt %" 係指該項限用物質之百分比含量超出百分比含量基準值。 Note 1: "Exceeding 0.1 wt %" and "exceeding 0.01 wt %" indicate that the percentage content of the restricted substance exceeds the reference percentage value of presence condition.						
備考2. "0" 係指該項限用物質之百分比含量未超出百分比含量基準值。 Note 2: "0" indicates that the percentage content of the restricted substance does not exceed the percentage of reference value of presence.						
備考3. "-" 係指該項限用物質為排除項目。 Note 3: The "-" indicates that the restricted substance corresponds to the exemption.						
茲切給保證所提供之商品限用物質含有情況標示內容係經執行測試作業或採適當之品質管理措施，並確實附送相關文件，確認正確無誤後提供貴局，並同意配合貴局執行後市場管理作業所需，依商品檢驗法第49條之規定，於限期28個工作天內提供相關證明文件以供審查。 I hereby ensure that "the presence conditions of the restricted substance" provided above have been proved by testing or appropriate quality control measures, and make sure the relevant documents provided are correct and ready. Also, I agree to cooperate with BSMI, as the Article 49 of the Commodity Inspection Act stipulates, to provide the relevant documents, if needed, for verification within 28 working days when BSMI carries out the market surveillance activities.						