



**LEICA SL2**  
使用说明书

## 前言

尊敬的顾客，

我们愿您在使用新型Leica SL2拍照的过程中乐趣无穷，一切顺利。为了让您能正确使用相机的全部性能，请您先阅读本使用说明书。您可随时在[sl2.leica-camera.com](http://sl2.leica-camera.com)中找到所有关于Leica SL2的信息。

Leica相机股份公司

## 配送范围

您启动相机之前，请检查以下随机配件是否完整。

- Leica SL2
- Leica BP-SCL4锂离子电池
- 充电器Leica BC-SCL4，含电源线（欧标、美标）
- 机身卡口盖
- 肩带
- 简要说明
- CE附件
- Creative Cloud附件
- 检验证书

保留修改设计和规格的权利。

## 备件/配件

有关您相机当前诸多备件/配件的信息您可在Leica客户服务部或Leica相机股份公司主页获取。

<https://www.leica-camera.cn/photography/leica-sl-series/equipments.html>

仅能使用由Leica相机股份公司使用说明书中列举及说明的配件（电池、充电器、电源插头、电源线等）和相机一起使用。请仅将该配件用于该产品。异常配件可能导致功能异常或引起损坏。

请在启动您的相机前先阅读章节“法律须知”、“安全须知”和“一般性提示”，以避免产品损坏和可能的伤害，并规避风险。

## 法律须知

### 法律须知

- 请遵守著作权法。未经授权自行转载或公开播放转录媒体，例如经由录像带、CD、他人发行或寄送的内容，皆有可能违反著作权法。
- 这一点同样适用于所有随附的软件。
- 关于由该相机创建的视频的使用：本产品经AVC专利组合授权许可，用于消费者个人用途，以及消费者不会因以下情形而获得报酬的其他用途：(i) 根据AVC标准（「AVC视频」）解码和/或 (ii) 根据AVC标准，对个人用途范围内已编码的AVC视频进行解码，以及/或个人消费者从获授权提供AVC视频的视频提供者处获得的AVC视频进行解码。所有其他用途均不会得到任何许可。对于所有其他用途，尤其是在获取报酬的情况下提供AVC视频，可能要求与MPEG LA, L.L.C. 签署一份单独的许可协议。其他信息请从MPEG LA, L.L.C.网站 [www.mpegla.com](http://www.mpegla.com) 获取。

在相机菜单中，您可以为本设备找到具体的许可信息。

- ▶ 在主菜单中选择**相机信息**
- ▶ 选择**许可信息**

## 管制提示

您可以在保修卡内标签上或包装上找到相机的生产日期。  
生产日期书写格式是年/月/日。

在相机菜单中，您可以为本设备找到具体的地区相关的许可。

- ▶ 在主菜单中选择**相机信息**
- ▶ 选择**Regulatory Information**

## CE标志

我们产品所带的CE标志代表产品遵循其所适用的欧盟规章的基本要求。为此，您需查阅随附的CE附件。



## 电气及电子装置的废弃处置

（适用于欧盟以及其他有独立回收系统的欧洲国家。）

本装置包含电气和/或电子组件，因此不得弃置于一般的家庭垃圾内！而必须将本产品送至由地方政府设置的物资回收点。

您不需要为此付费。若设备配有可更换电池组或者蓄电池，那么在丢弃相机前就必须先将这些配件取出，且在必要时按当地规定进行废弃处理。其他相关信息请向当地管理部门、垃圾处理站或经销商咨询。

## 有关WLAN/蓝牙®使用的重要提示 (LEICA FOTOS)

对于Leica FOTOS的特殊功能，请参阅第194页的重要提示。

- 使用时，需要一个安全可靠的WLAN设备或计算机系统，从而保证采取正确的措施，保障和保护系统免受有害干扰。
- Leica相机股份公司对将相机用作WLAN设备以外的其它用途而出现的损害不承担任何责任。
- 在购买本相机的国家，可使用WLAN功能。而在非购买国使用本相机，存在违反无线传输规定的危险。Leica相机股份公司对此类违法行为不承担任何责任。
- 请注意，存在通过第三方对通过无线传输发送和接收的数据进行监听的风险。强烈建议，在设置无线接入点时启用加密，以保证信息的安全性。
- 避免在有磁场、静电，或如微波炉附近低压区使用相机。否则，无线传输信号可能无法到达相机。
- 当使用相机时，在附近有如微波炉、使用2.4 GHz射频波段的无绳电话等设备，可以导致双方个设备性能下降。
- 请不要连接到您无权使用的无线网络。
- 已经激活WLAN功能的相机，会自动搜索无线网络。搜索时，如果您未经授权使用这些无线局域网，相机会发出提示（SSID：指WLAN网络的名称）。但是，不要试图连接到被视为未经授权而访问的一个网络。
- 建议在飞机中关闭WLAN功能。
- 仅可在密闭空间中可使用5150 MHz至5350 MHz的WLAN无线频段。

## 安全须知

### 一般性

- 请勿在有强力磁场以及静电或电磁场的装置（例如电磁炉、微波炉、电视或计算机显示器、视频游戏机、手机、收音机）旁边使用您的相机。其电磁场也可能干扰图像记录。
  - 强磁场，例如扬声器或大型电动机可损坏储存的数据或影响拍摄。
  - 如果相机因受到电磁场影响而出现故障，请您关闭相机，取出电池，稍后重新接通相机。
  - 不要在无线电发射器或高压电线旁使用相机。他们的磁场也可以干扰图像拍摄。
  - 请按照下列要求保存好小部件（如配件靴座盖）：
    - 放在儿童接触不到的地方
    - 置于安全不会遗失的地方
  - 电子元器件对静电放电十分敏感。例如在合成地毯上走动就有可能产生好几万伏特的静电，若在这时候碰触您的相机，而它又刚好在导电的地面上，就可能引发放电现象。不过，如果仅仅接触相机机身的话，则这种放电对电子元器件完全没有危险。尽管提供额外保护电路设计，但出于安全考虑，请尽量勿触碰向外引出的触头，例如热靴上的触头。
  - 请您注意：卡口中用于镜头型号识别（LD）的传感器既不能弄脏，也不能刮伤。也请注意勿让砂粒或类似颗粒附着于此，以免刮伤卡口。此组件只能以干燥的方式清洁（在系统相机的情况下）。
  - 如果要对付触头进行清洁，请不要使用超细纤维清洁布（人造纤维清洁布），而应选用一块棉布或者麻布！如果您刻意抓住暖气管或水管（可导电的“接地”材料），则可确保释放您身上可能带着的静电电荷。同时，请在安上镜头盖/热靴盖和取景器插座盖的情况下，使用干燥的方式存放您的相机，以避免触头污染和氧化（在系统相机的情况下）。
- 请仅使用该型号规定的配件，以避免发生干扰、短路或触电。
  - 请勿尝试拆除机身部件（外盖）。专业修理工作仅能由经授权的维修单位执行。
  - 请防止您的相机与杀虫剂及其他具有侵蚀性的化学物质接触。不得用（洗涤剂/溶剂）汽油、稀释剂和酒精清洁相机。某些化学物质和液体可能损坏相机机身或表面涂层。
  - 因为橡胶和塑料有时会析出侵蚀性化学品，所以不应和相机长时间接触。
  - 请确保不会有砂粒、灰尘和水洒落相机内，例如在雪地、雨天或在海滩。尤其是在更换镜头（在系统相机的情况下）以及安装和取出存储卡和电池时，请务必注意以上问题。砂粒和灰尘既可能损害相机、镜头、存储卡，也可能损坏电池。湿气可能造成故障，甚至对相机和存储卡造成无法修复的损害。

### 镜头

- 直射阳光从正前方照到相机时，镜头会发挥犹如聚焦镜的效力。所以必须保护相机，避免受到日光直射。
- 装上镜头盖、将相机置于阴影下（或最好放进袋子里），有助于避免相机内部损坏。

### 电池

- 违规使用电池以及使用非指定型号的电池可能导致爆炸。
- 不得将电池长时间暴露在阳光、高温、潮湿或有冷凝水的环境中。为了避免火灾或爆炸危险，不得将电池放在微波炉或高压容器中！
- 湿的或者是潮的电池绝对不可以充电，也不可以装入照相机中使用！
- 蓄电池上的安全阀可以确保在操作不当的情况下，可靠地泄除可能发生的过压。肿胀的电池必须立即处理掉。有爆炸的危险！

- 电池接点要保持干净并且不要碰触它。锂离子电池虽然已经有短路保护，但是您也应让电池远离金属物件，例如回形针或者是首饰等。短路的电池可能会变得很烫，而且会造成严重的火灾。
- 如果电池曾掉落地面，请检查其机身和触头是否有损坏。使用受损的电池可能会损坏相机。
- 如果电池有异味、变色、变形、过热的现象或者有液体流出，必须立即将电池从相机或充电器中取出并更换。否则，继续使用时可能存在电池过热、火灾和/或爆炸危险。
- 绝对不要将电池丢进火里，可能会引起爆炸。
- 如电池有液体溢出或产生焦味，请保持电池远离热源。流出的液体可能自燃。
- 使用非Leica相机股份公司许可的充电器可能造成蓄电池损坏，极端情况下还可能造成人员严重的或者危及生命的伤害。
- 请保证所要使用的电源插座能够方便插入。
- 不得对电池和充电器进行拆解。电池及充电器不可以拆解。只能由获得授权的工厂修理。
- 请确保儿童无法触及电池。误吞食电池可能导致窒息。

## 急救

- 如果电池液体接触到眼睛，存在失明危险。立即用清水彻底清洗眼睛。不要揉眼睛。立刻去看医生。
- 如果流出的液体碰到皮肤或衣服，则会有受伤的危险。用清水清洗碰到的部位。

## 充电器

- 在无线电接收器旁使用充电器可能会干扰接收。请与充电器保持至少1 m的距离。
- 充电器在使用时可能会发出噪声（“嗡嗡”声）- 这是正常现象，并非故障。
- 充电器不使用时，请拔除电源，因为即使未放入电池它也会消耗一些（很少的）电量。
- 在任何时候都应保持充电器触头清洁，绝不能造成短路。

## 存储卡

- 只要（相机）在存储照片或在读取存储卡，就不可将存储卡取出。同样的，在此期间也不可将相机关机或是剧烈震动相机。
- 状态LED发亮即提示相机正在存储数据，此时请勿打开卡槽，也请勿取出存储卡或电池。否则存储卡上的数据可能受损，相机可能功能失常。
- 切勿将存储卡滑落或折弯，这将有可能导致其损坏并使所储存的照片丢失。
- 不要接触存储卡背面的接口，防止接口与污物、灰尘和液体接触。
- 请确保将存储卡置于儿童够不到的地方。吞下存储卡可能会有窒息的危险。

## 传感器

- 强辐射（例如飞机）可导致像素缺陷。

## 肩带

- 该肩带由极能承受的材料制成。因此，请将肩带远离儿童。肩带不是玩具，对于儿童存在潜在的危险。
- 请仅将肩带用作相机/望远镜肩带功能。任何其他用法都会有受伤的危险，并可能导致肩带损坏，因此这类使用是不允许的。
- 由于存在被勒窒息的危险，在进行某些存在被肩带挂住的高危运动（例如：登山和其他与其相似的户外活动）时不可用于相机/望远镜。

## 三脚架

- 使用三脚架时请检查其稳定性，如需转动相机，应通过调节三脚架实现，而非直接转动相机。使用三脚架时请注意，勿过度拧紧三脚架螺栓，避免用力过度等的类似操作。请避免在装有三脚架时运输相机，否则可能会伤到阁下或损坏相机。

## 闪光灯

- Leica SL2使用不兼容的闪光灯，可能导致相机和/或闪光灯出现无法修复的损伤。





## 一般性提示

更多有关出现问题时的必要措施的内容请阅读“保养/维护”。

## 相机/镜头

(在系统相机的情况下)

- 请记录您的相机和镜头的工厂序号(刻在机身底部), 万一遗失时此点为非常重要的线索。
- 为了防止相机内部沾染灰尘, 相机应始终装有镜头或有机身卡口盖罩着。
- 基于同样理由, 更换镜头的动作应迅速, 而且尽可能在无尘的环境中进行。
- 机身卡口盖或者镜头后盖不得放在裤袋内存存, 因为它们会吸附灰尘, 导致在重新盖上的时候灰尘进入相机内部。

## 显示屏

- 当在温差较大的环境下使用相机时, 显示屏上有可能会出现冷凝水。请用柔软、干燥的毛巾小心擦拭。
- 当相机的开机温度过低时, 显示屏画面初始将会比正常情况稍暗。一旦显示屏温度升高, 就会再次达到正常亮度。

## 电池

- 为了能给电池充电, 必须使其温度在0° C和35° C之间(否则充电器无法接通或接通后会再次断开)。
- 可随时给锂离子电池充电, 而不考虑电池的电量。如果开始充电时蓄电池就有部分电量, 则充满电的时间会相应缩短。

- 出厂时新电池仅部分充电, 因此在其首次使用前应先充满电。
- 对于新购的电池, 必须通过装入相机使用充分充电、放电, 如此反复2-3次后才能达到其最大充电容量。这种完全放电过程应在每经过大约25个充电周期之后重复一次。
- 在充电过程中, 电池和充电器温度都会升高。这是正常现象, 而非故障。
- 如果两个发光二极管在充电开始时均快速闪烁(>2 Hz), 这表明有充电故障(例如, 超过了最大的充电时间、电压或温度超过了允许的最大范围, 或者发生了短路)。在这样的情况下, 请您断开充电器电源, 并取出电池。确保上述温度条件得到满足之后, 再重新开始充电。如果问题仍然存在, 请与经销商, Leica公司在您所在国的代表或Leica相机股份公司联系。
- 可重复充电锂离子电池会因内部化学反应而产生电流。这种反应也会受到外界温度和空气湿度的影响。为了达到电池的最长供电时间和使用寿命, 不应长时间将电池放置在极高温或极低温环境(比如夏季或冬季在停放的车辆中)。
- 即使在最佳使用条件下, 每块电池的使用寿命也是有限的! 几百次充电周期过后, 会发现使用时间明显变短。
- 可更换的电池还为另一颗相机内置的缓冲电池供电, 用以保存时间和日期, 可达数周。如果该缓冲电池的电量耗尽, 则必须放入一块已充好电的电池再次充电。但是, 两电池均完全放电后必须重新设定日期和时间。
- 电池电量不足或装入旧电池时, 根据所用的相机功能, 会出现警告信息, 此功能也可能受限时或完全无法使用。
- 长时间不使用相机时, 请取出相机内的电池。取出电池之前, 请先关闭相机总开关。否则, 电池在几周之后可能过度放电, 即电压大幅下降, 因为即使相机电源已关闭, 仍会消耗较低的静态电流(用于保存您的设置)。

- 为了使电池得到正确的回收利用，依据有关回收利用的规定，将用坏的电池交给相应的废品回收站处理。
- 您可从电池上找到（电池的）制造日期。书写格式为周/年。

## 存储卡

- 市面上的SD/SDHC/SDXC存储卡品牌种类繁多，Leica相机股份公司无法全面检验所有品牌的兼容性和质量。一般来说不会出现相机或存储卡损坏。但如果使用了某些无法完全满足SD/SDHC/SDXC标准的无品牌卡，请恕Leica相机股份公司无法保证其性能。
- 建议对存储卡偶尔进行格式化，因为删除文件过程中产生的碎片文件会占据一定的存储容量。
- 通常情况下无需将已插入的存储卡格式化（以进行安装）。但如果使用的是未经格式化的或是首次使用已在另一台设备上用过的存储卡，则必须将其格式化。
- 由于电磁场、静电负荷及相机和存储卡故障，皆可能导致存储卡内的数据损坏或丢失，建议将数据备份汇入并存储在计算机内。
- SD/SDHC/SDXC存储卡具备写保护开关，可防止意外写入或删除卡上的数据。开关位于存储卡无斜角的一侧。当开关移动到下方标记的LOCK位置时，数据则会被保护。
- 当存储卡格式化时，卡片内的文件全部会遗失。标记有删除保护的照片设置不会阻止格式化操作。

## 传感器

- 若有灰尘或脏污微粒附着在传感器玻璃盖上，根据微粒大小的不同，可能会在照片上形成黑点或斑点（在系统相机的情况下）。如要清洁传感器，您可将您的相机寄送至Leica客户服务部门（参见第218页）。但该项清洁服务并非质保服务范围的项目，因此您需要支付费用。

## 数据

- 包括个人数据在内的所有数据都可能因故障或意外操作、静电、事故、故障、维修和其他措施而被更改或删除。
- 请注意，Leica相机股份公司不承担因数据和个人信息的更改或破坏而导致的直接或间接损失的责任。

## 固件更新

Leica长期以来都为Leica SL2的继续开发和优化做着努力。因为数码相机的很多功能纯粹采取电子元件就能控制，因此之后可在相机中进行补安装以优化和改进功能范围。为此，Leica不定期地进行固件更新。基本上，我们的相机于出厂时，均已安装最新的固件。如果您的相机固件版本并不是最新，可自行至本公司网站的首页轻松下载最新版本到您的相机上。如果您在Leica公司主页注册为相机所有人，那么，可进行固件更新时，您就可以通过信息快报收到通知。

有关为您Leica SL2的注册和固件更新的更多信息，以及本使用说明书中所述内容的补充和变更信息，您既可在下载专区中找到，也可在以下网站Leica相机股份公司的「客户专区」找到：

[club.leica-camera.com](http://club.leica-camera.com)

Leica不定期对镜头进行固件更新。另一方面，您也可以很方便地从我们的主页下载固件，再传输到您的镜头中。更多相关信息参见第191页。您可在[相机信息](#)下查阅您的相机和镜头是否已配备最新的固件版本（参见第191页）。

## 保修

您除了会从经销商处获得合法的保用证之外，还将在自从Leica授权经销商处购得该Leica产品之日起，获得Leica相机股份公司提供的两年额外的产品保修服务。迄今为止的产品包均随附保修条款。在新服务中，这些条款将仅可在线查阅。这样的优势是您可随时查阅您产品适用的保修条款。请注意，此类情况仅适用于未随附保修条款的产品。对于已随附保修条款的产品，今后也将仅使用该保修条款。有关保固范围、保固服务和限制的更多信息请参阅：

[warranty.leica-camera.com](http://warranty.leica-camera.com)

### Leica SL2采用防溅水和防尘设计。

相机已接受过实验室测试，符合DIN EN 60529标准，IP54等级。请注意：防溅水和防尘性能并非持续不变，会随着时间的推移减弱。有关相机清洁和干燥方面的提示可参阅保养和存放相关的章节。保修范围不包括液体引起的损坏。若非授权经销商或服务商打开相机进行操作，则防溅水和防尘保修服务失效。



|           |    |               |    |
|-----------|----|---------------|----|
| 目录        |    | 相机操作          | 46 |
| 前言        | 2  | 操作元素          | 46 |
| 配送范围      | 2  | 总开关           | 46 |
| 备件/配件     | 3  | 快门按钮          | 47 |
| 法律须知      | 4  | 前设定转轮         | 48 |
| 安全须知      | 6  | 拇指拨盘          | 48 |
| 一般性提示     | 10 | 操纵杆           | 49 |
| 保修        | 13 | PLAY按钮/MENU按钮 | 49 |
| 目录        | 14 | FN按钮          | 50 |
| 各部件名称     | 20 | 显示屏（触摸屏）      | 51 |
| 显示        | 24 | 顶部面板显示        | 52 |
| 照片        | 24 | 菜单操控          | 52 |
| 视频/CINE   | 26 | 操作元素          | 52 |
| 顶部面板显示    | 28 | 菜单区           | 53 |
| 准备工作      | 30 | 状态屏           | 55 |
| 安装肩带      | 30 | 菜单导航          | 58 |
| 准备充电器     | 30 | 子菜单           | 60 |
| 替电池充电     | 31 | 键盘/数字键盘       | 60 |
| 通过USB充电   | 32 | 带状菜单          | 61 |
| 装入/取出电池   | 32 | 刻度菜单          | 62 |
| 装入/取出存储卡  | 33 | 日期/时间菜单       | 62 |
| 镜头        | 35 | 组合菜单          | 63 |
| 可用镜头      | 35 | 个性化操作         | 64 |
| 更换镜头      | 37 | 收藏夹菜单         | 64 |
| 设置屈光度     | 40 | 管理收藏夹菜单       | 64 |
| 使用多功能手柄SL | 41 | FN按钮          | 65 |
|           |    | 变更分配          | 65 |
|           |    | 调用已分配的菜单功能    | 65 |
|           |    | 设定转轮的功能分配     | 66 |
|           |    | 使用自动对焦镜头时     | 66 |
|           |    | 使用手动对焦镜头时     | 67 |
|           |    | 设定转轮的转动方向     | 68 |
|           |    | 操纵杆的功能        | 68 |
|           |    | 锁定操作元件        | 69 |

|                       |    |                  |    |
|-----------------------|----|------------------|----|
| 相机基本设置.....           | 70 | 信息配置文件.....      | 80 |
| 菜单语言.....             | 70 | 切换信息配置文件.....    | 81 |
| 日期/时间.....            | 70 | 禁用单个信息配置文件.....  | 81 |
| 套用移动设备的设置.....        | 70 | 调整信息配置文件.....    | 81 |
| 进行手动设置.....           | 71 | 可用的显示.....       | 82 |
| 距离单位.....             | 71 | 信息栏.....         | 82 |
| 省电模式（待机模式）.....       | 72 | 格网.....          | 82 |
| 显示屏/取景器（电子取景器）设置..... | 72 | 对焦峰值.....        | 82 |
| 使用显示屏/电子取景器.....      | 73 | 剪裁/斑马纹.....      | 83 |
| 眼传感器的感光度.....         | 73 | 水平仪.....         | 84 |
| 亮度.....               | 74 | 色阶分布图.....       | 85 |
| 显示屏.....              | 74 | 拍摄基本设置（照片）.....  | 86 |
| 电子取景器.....            | 74 | 传感器格式.....       | 86 |
| 显色性.....              | 74 | 文件格式.....        | 87 |
| 显示屏.....              | 74 | JPG设置.....       | 88 |
| 电子取景器.....            | 74 | 分辨率.....         | 88 |
| 电子取景器帧频.....          | 75 | 降噪.....          | 88 |
| 显示屏和电子取景器自动关闭.....    | 75 | 图像属性.....        | 89 |
| 声音信号.....             | 75 | 色彩配置文件.....      | 89 |
| 音量.....               | 75 | 黑白配置文件.....      | 89 |
| 声音信号.....             | 75 | 照片配置文件个性化.....   | 90 |
| 电子快门声音.....           | 75 | 管理存储卡.....       | 90 |
| 自动对焦确认.....           | 76 | 长时间曝光时的降噪功能..... | 91 |
| 无声拍照.....             | 76 | 快门类型.....        | 91 |
| 拍摄基本设置（照片&视频）.....    | 78 | 宽高比.....         | 92 |
| 触摸自动对焦.....           | 78 | 图像防抖功能.....      | 92 |
| EVF模式中的触摸自动对焦.....    | 79 | 设置画面稳定功能的方向..... | 92 |
| 聚焦限制.....             | 79 | 自动对焦辅助功能.....    | 93 |
| EV步长.....             | 79 | 自动对焦辅助灯.....     | 93 |
| 辅助显示.....             | 80 | 声音信号自动对焦确认.....  | 93 |

|                   |     |                      |     |
|-------------------|-----|----------------------|-----|
| 拍摄基本设置 (视频) ..... | 94  | 追踪 .....             | 105 |
| 传感器格式 .....       | 94  | 追踪时的起始位置 .....       | 106 |
| 文件格式 .....        | 94  | 人物识别 (人脸识别) .....    | 106 |
| 视频格式 .....        | 95  | 自动对焦设置 .....         | 107 |
| 可用的分辨率 .....      | 96  | AF-配置文件 .....        | 107 |
| 可用的帧率 .....       | 96  | 预对焦 .....            | 108 |
| 设置视频格式 .....      | 96  | 自动对焦快速设置 .....       | 109 |
| 图像属性 .....        | 97  | 调用自动对焦快速设置 .....     | 109 |
| 视频配置文件 .....      | 97  | 变更自动对焦测量区的大小 .....   | 109 |
| 视频配置文件个性化 .....   | 97  | 变更自动对焦测量方法 .....     | 109 |
| 麦克风 .....         | 97  | 自动对焦辅助功能 .....       | 110 |
| 风噪降低 .....        | 98  | 自动对焦模式下的放大率 .....    | 110 |
| 时间码 .....         | 98  | 自动对焦辅助灯 .....        | 110 |
| 时间码模式 .....       | 98  | 声音信号自动对焦确认 .....     | 110 |
| 开始时间 .....        | 99  | 手动对焦 (MF) .....      | 111 |
| 视频伽马值 .....       | 99  | MF设置* .....          | 111 |
| 视频防抖功能 .....      | 100 | 手动对焦辅助功能 .....       | 112 |
| HDMI输出 .....      | 100 | 对焦峰值 .....           | 112 |
| 视频辅助显示 .....      | 101 | 手动对焦模式下的放大率 .....    | 112 |
| 宽高比显示 .....       | 101 | 距离显示 .....           | 114 |
| 安全区域 .....        | 101 | 在手动对焦模式下使用自动对焦 ..... | 115 |
| 拍摄模式 (照片) .....   | 102 | ISO感光度 .....         | 115 |
| 连拍 .....          | 102 | 固定的ISO值 .....        | 116 |
| 对焦设定 (对焦) .....   | 103 | 自动设置 .....           | 116 |
| 自动对焦操作模式 .....    | 103 | 限制设置范围 .....         | 116 |
| 智能AF .....        | 103 | 浮动ISO .....          | 117 |
| AFs (单张) .....    | 103 | 白平衡 .....            | 118 |
| AFc (连续) .....    | 103 | 自动操控/固定设定 .....      | 118 |
| 自动对焦测距方法 .....    | 104 | 通过测量手动设置 .....       | 119 |
| 多区 .....          | 104 | 灰卡 .....             | 119 |
| 重点/场 .....        | 104 | (灰卡/灰卡实时取景) .....    | 120 |
| 区 .....           | 105 | 直接设置色温 .....         | 120 |



|                         |     |                    |     |
|-------------------------|-----|--------------------|-----|
| 曝光.....                 | 121 | 拍摄模式（视频）.....      | 142 |
| 曝光测光方法.....             | 122 | 视频模式和电影模式.....     | 142 |
| 重点测光.....               | 122 | 开启/退出视频模式.....     | 143 |
| 中央重点测光.....             | 122 | 开始/结束拍摄.....       | 144 |
| 多区测距.....               | 122 | 对焦设定（对焦）.....      | 144 |
| 曝光作业模式.....             | 123 | 自动对焦操作模式.....      | 145 |
| 选择操作模式.....             | 123 | 控制自动对焦.....        | 145 |
| 全自动曝光设置 - P.....        | 124 | 触摸自动对焦.....        | 145 |
| 程序自动模式 - P.....         | 124 | 抑制持续对焦.....        | 145 |
| 更改预设的快门速度-光圈组合（切换）..... | 124 | 自动对焦测距方法.....      | 146 |
| 半自动曝光设置 - A/S.....      | 125 | 追踪.....            | 147 |
| 光圈先决模式 - A.....         | 125 | 人物识别（人脸识别）.....    | 148 |
| 快门优先模式 - S.....         | 125 | 自动对焦设置.....        | 149 |
| 手动曝光设置 - M.....         | 126 | 自动对焦快速设置.....      | 149 |
| 长时间曝光.....              | 126 | 自动对焦辅助功能.....      | 150 |
| 曝光控制.....               | 127 | 手动对焦（MF）.....      | 151 |
| 曝光预览.....               | 127 | MF设置*.....         | 151 |
| 测量值保存.....              | 128 | 手动对焦辅助功能.....      | 152 |
| 曝光补偿.....               | 130 | ISO感光度.....        | 153 |
| 拍摄操作模式.....             | 131 | 固定的ISO值.....       | 154 |
| 连续拍摄.....               | 131 | 自动设置.....          | 154 |
| 间隔拍摄.....               | 132 | 浮动ISO.....         | 155 |
| 确定拍摄张数.....             | 132 | ASA感光度.....        | 155 |
| 确定拍摄之间的间隔.....          | 132 | 白平衡.....           | 156 |
| 包围曝光.....               | 134 | 自动操控/固定设定.....     | 156 |
| 自拍定时器.....              | 135 | 通过测量手动设置.....      | 157 |
| 闪光拍照.....               | 136 | 直接设置色温.....        | 158 |
| 可用的闪光灯.....             | 136 | 曝光.....            | 159 |
| 闪光灯曝光测量（TTL测光）.....     | 137 | 曝光测光方法.....        | 160 |
| 闪光灯控制.....              | 138 | 曝光作业模式.....        | 161 |
| 同步时间点.....              | 138 | 全自动曝光设置 - P.....   | 162 |
| 闪光灯有效范围.....            | 139 | 半自动曝光设置 - A/S..... | 163 |
| 闪光灯曝光补偿.....            | 139 | 手动曝光设置 - M.....    | 163 |
|                         |     | 曝光补偿.....          | 164 |

|  |     |                  |     |
|--|-----|------------------|-----|
| 播放模式.....                                  | 166 | 固件更新.....        | 191 |
| 在播放模式下的操作元件.....                           | 166 | 更新相机的固件.....     | 191 |
| 启动/退出播放模式.....                             | 168 | 更新镜头的固件.....     | 192 |
| 选择/浏览照片.....                               | 168 | 更新适配器的固件.....    | 192 |
| 在播放模式下的信息显示.....                           | 169 | LEICA FOTOS..... | 194 |
| 局部画面放大.....                                | 170 | 连接.....          | 194 |
| 同时显示多张照片.....                              | 171 | 相机的远程控制.....     | 196 |
| 标记/评级照片.....                               | 173 | 相机的远程唤醒.....     | 196 |
| 删除影像.....                                  | 173 | 保养/保存.....       | 198 |
| 删除单个影像.....                                | 174 | FAQ.....         | 200 |
| 删除多张影像.....                                | 174 | 菜单总览.....        | 206 |
| 删除所有影像.....                                | 175 | 关键词目录.....       | 208 |
| 删除未评级的照片.....                              | 176 | 技术参数.....        | 214 |
| 预览最后一张照片.....                              | 176 | LEICA客户服务部.....  | 218 |
| 幻灯片.....                                   | 177 | LEICA学院.....     | 218 |
| 视频播放.....                                  | 178 |                  |     |
| 剪辑视频.....                                  | 181 |                  |     |
| 更多功能.....                                  | 184 |                  |     |
| 用户配置文件.....                                | 184 |                  |     |
| 数据管理.....                                  | 186 |                  |     |
| 存储卡上的数据结构.....                             | 186 |                  |     |
| 修改文件名.....                                 | 187 |                  |     |
| 创建新的文件夹.....                               | 187 |                  |     |
| 加入版权信息.....                                | 187 |                  |     |
| 利用GPS记录拍摄地点<br>（仅在连接LEICA FOTOS APP时）..... | 188 |                  |     |
| 格式化存储卡.....                                | 188 |                  |     |
| 数据传输.....                                  | 189 |                  |     |
| 使用原始数据(DNG).....                           | 190 |                  |     |
| 将相机重置回出厂设置.....                            | 190 |                  |     |



本使用说明书中各类信息的意义及关键词

**提示**

附加信息

**重要**

如果不注意可能会导致相机、配件或照片损坏。

**注意**

否则可能造成人身伤害。

## 各部件名称

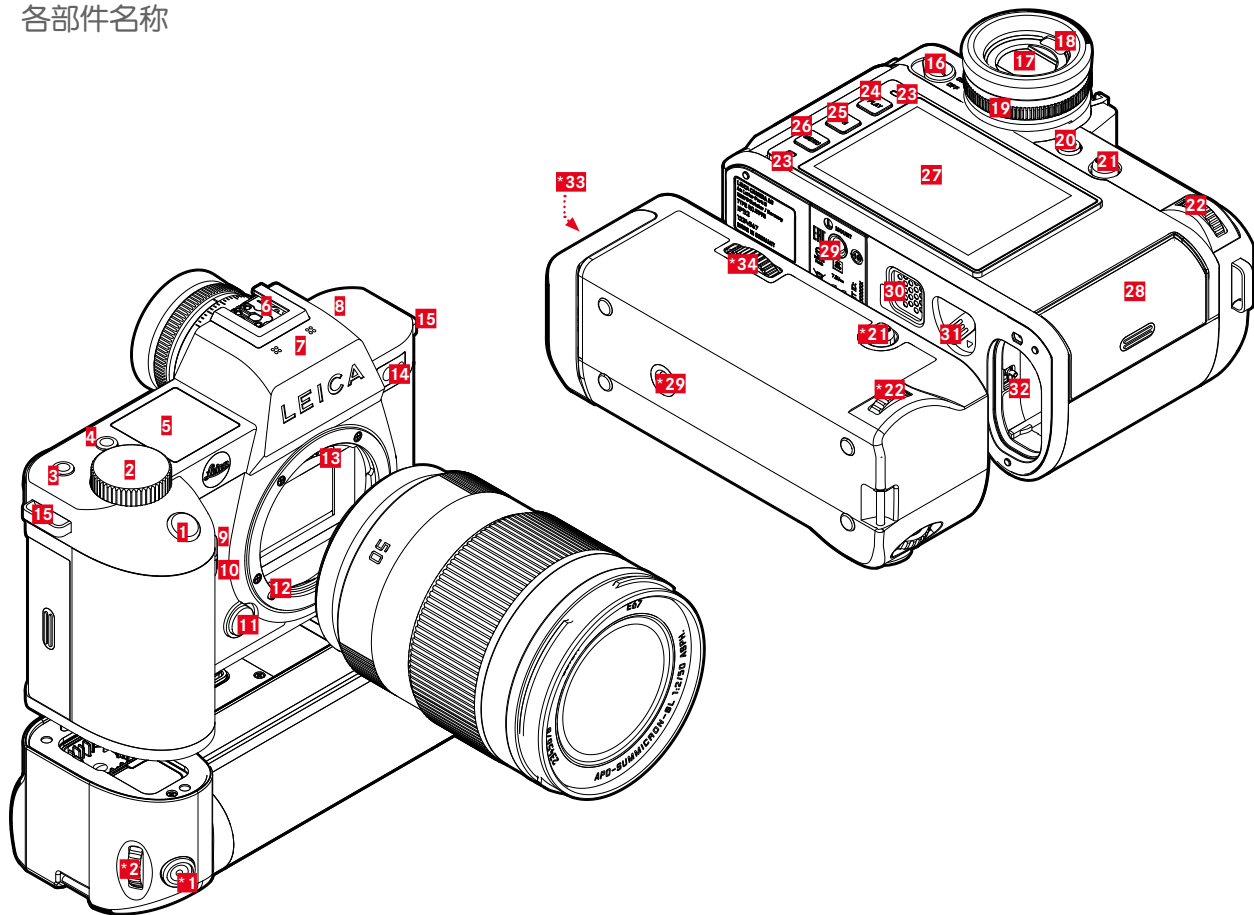

\*可选的配件：多功能手柄SL，镜头

## LEICA SL2

- 1** 快门按钮
- 2** 前设定转轮
- 3** FN按钮
- 4** FN按钮
- 5** 顶部面板显示
- 6** 配件靴座
- 7** 麦克风
- 8** 扬声器
- 9** FN按钮
- 10** FN按钮
- 11** 镜头解锁按钮
- 12** Leica L卡口
- 13** 一列触点
- 14** 自拍定时器LED/自动对焦辅助灯/用于曝光测量的传感器
- 15** 吊环
- 16** 总开关
- 17** 取景器目镜
- 18** 眼传感器
- 19** 屈光度设定转轮
- 20** FN按钮
- 21** 操纵杆
- 22** 拇指拨盘
- 23** 状态LED
- 24** **PLAY**按钮

- 25** FN按钮
- 26** **MENU**按钮
- 27** 显示屏
- 28** 存储卡插槽
- 29** 三脚架螺口
- 30** 多功能手柄的触头
- 31** 电池解锁滑块
- 32** 电池仓

## 使用多功能手柄SL

- \*1** 快门按钮
- \*2** 前设定转轮
- \*21** 操纵杆
- \*22** 拇指拨盘
- \*29** 三脚架螺口
- \*33** 电池仓手柄
- \*34** 手柄锁

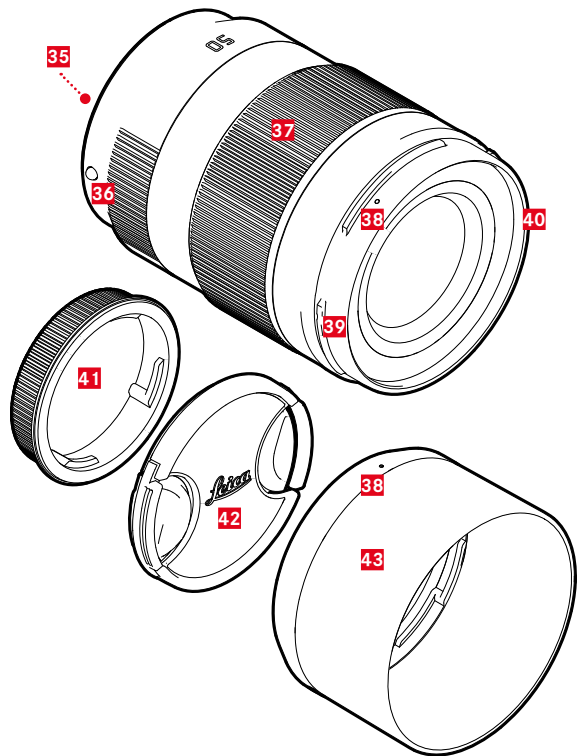

## 镜头\*

- 35** 一列触点
- 36** 用于更换镜头的红色指标点按钮
- 37** 对焦环
- 38** 焦距设定环（如有）
- 39** 供遮光罩安装的指标点
- 40** 遮光罩外卡口
- 41** 滤镜用内螺纹
- 42** 卡口盖
- 43** 镜头盖
- 43** 遮光罩

\* 不在配送范围内。成像符号技术规格可能根据配置而有所不同。



## 显示

显示屏上的显示和取景器中的一致。

### 照片

#### 状态屏

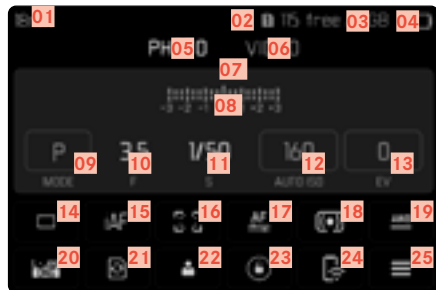

#### 拍摄时

所有显示/值均针对的是当前的设置。

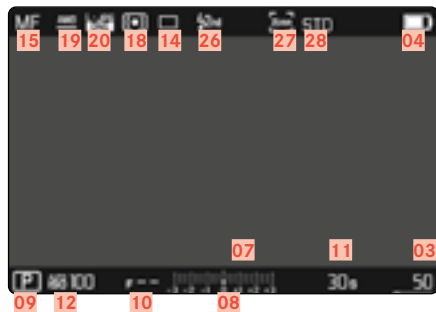

## 播放时

所有显示/值均针对的是显示的照片。

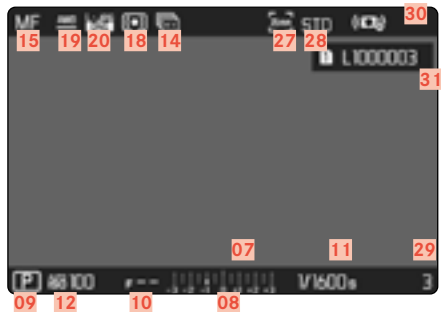

#### 活动中的拍摄助手

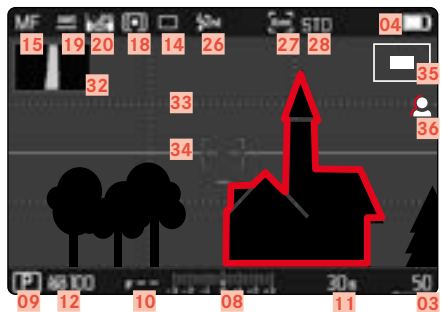



- 01 焦距
- 02 所用的存储卡
- 03 剩余存储容量
- 04 电池电量
- 05 菜单区: 照片
- 06 菜单区: 视频
- 07 光平衡
- 08 曝光补偿值刻度
- 09 曝光作业模式
- 10 光圈值
- 11 快门速度
- 12 ISO感光度
- 13 曝光补偿值
- 14 拍摄模式 (连拍)
- 15 调焦模式
- 16 自动对焦测距方法
- 17 自动对焦设置
- 18 曝光测光方法
- 19 白平衡操作模式
- 20 文件格式/压缩率/分辨率
- 21 格式化存储卡
- 22 用户配置文件
- 23 锁定/解锁设定转轮
- 24 Leica FOTOS
- 25 主菜单
- 26 闪光灯模式
- 27 拍摄格式 (传感器)
- 28 显色性 (图像风格)
- 29 所显示照片的文件编号
- 30 防抖功能已启用
- 31 文件名
- 32 色阶分布图
- 33 格线
- 34 水平仪
- 35 显示局部画面的大小和位置
- 36 对焦峰值  
(拍摄主体中对焦边缘的标记)

## 视频/CINE

### 状态屏

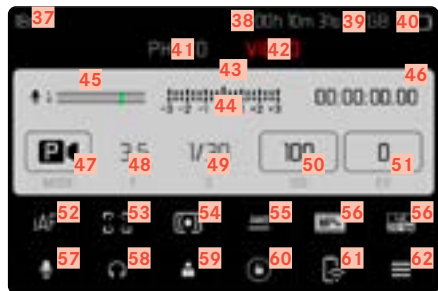

### 拍摄时

所有显示/值均针对的是当前的设置

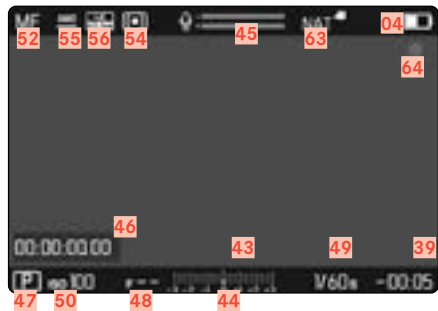

## 播放时

所有显示/值均针对的是显示的照片



- 37 焦距
- 38 所用的存储卡
- 39 剩余存储容量
- 40 电池电量
- 41 菜单区: 照片
- 42 菜单区: 视频
- 43 光平衡
- 44 曝光补偿值刻度
- 45 麦克风录音电平
- 46 拍摄时间 (时间码)
- 47 曝光作业模式
- 48 光圈值
- 49 快门速度  
(Cine: 快门角度)
- 50 ISO感光度  
(Cine: ASA说明)
- 51 曝光补偿值
- 52 调焦模式
- 53 自动对焦测距方法
- 54 曝光测光方法
- 55 白平衡操作模式
- 56 文件格式/压缩率/分辨率
- 57 拍摄音量水平
- 58 耳机音量
- 59 用户配置文件
- 60 锁定/解锁设定转轮
- 61 Leica FOTOS
- 62 主菜单
- 63 显色性 (视频画面风格)
- 64 提示正在拍摄
- 65 防抖功能已启用
- 66 文件名
- 67 所显示照片的文件编号
- 68 视频剪辑功能
- 69 退出视频播放
- 70 当前播放时间点
- 71 播放状态栏
- 72 播放音量

## 顶部面板显示

## 开始屏



## 标准视图



## 操作模式更换







- <sup>73</sup> 相机名称
- <sup>74</sup> 日期
- <sup>75</sup> 时间
- <sup>76</sup> 手柄电池电量
- <sup>77</sup> 相机电池电量
- <sup>78</sup> 曝光作业模式
- <sup>79</sup> 所设置的曝光补偿
- <sup>80</sup> 程序切换
- <sup>81</sup> 光圈值
- <sup>82</sup> 快门速度  
(Cine: 快门角度)
- <sup>83</sup> ISO感光度  
(Cine: ASA说明)
- <sup>84</sup> 所用的存储卡
- <sup>85</sup> 剩余存储容量
- <sup>86</sup> Leica FOTOS
- <sup>87</sup> GPS
- <sup>88</sup> USB充电功能
- <sup>89</sup> 景深范围
- <sup>90</sup> 对焦距离

## 显示屏中的充电状态显示

电池的充电状态显示在显示屏及顶栏右上方（信息栏）。



| 显示   | 充电状态                |
|--|---------------------|
|  | 约75 – 100%          |
|  | 约50 – 75%           |
|  | 约25 – 50%           |
|  | 约0 – 25%            |
|  | 约0%<br>需要更换电池或给电池充电 |

## 准备工作

### 安装肩带

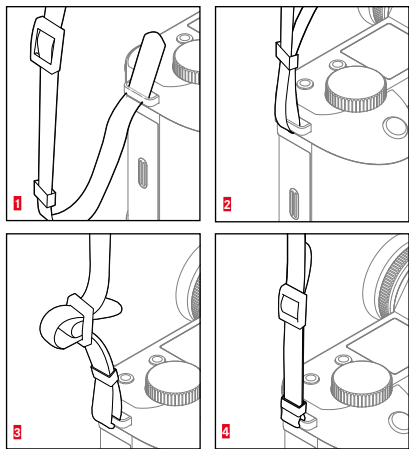

### 注意

- 请确保装上肩带后锁扣安装正确，避免相机掉落。

## 准备充电器

用适合当地插座的电源线将充电器连接至电源。

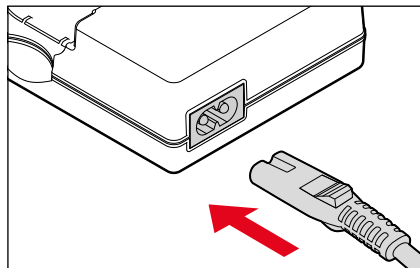

### 提示

- 充电器会自动切换到当时的电压。

## 替电池充电

相机可以由一枚锂离子电池供给必要的电能。

### 将电池放入充电器

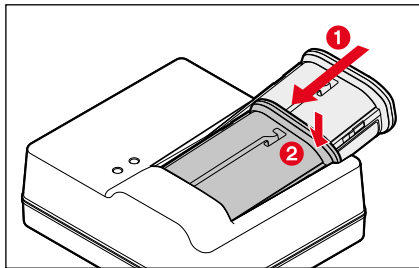

- ▶ 电池凹槽朝上插入充电器，直至接触触头
- ▶ 向下按压电池，直至感觉发出扣上的声音
- ▶ 确保电池完全插入充电器

### 将电池从充电器中取出

- ▶ 将电池上翻并斜着取出

## 充电器上的充电状态显示

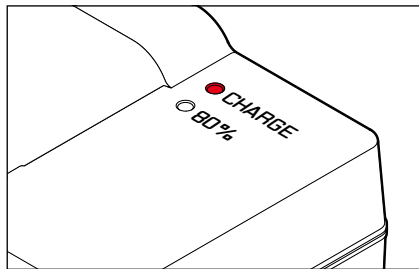

状态LED亮起，表示充电过程正确。

| 显示            | 充电状态 | 充电时长* |
|---------------|------|-------|
| CHARGE 闪烁绿色   | 充电中  |       |
| 80% 亮起橙色      | 80%  | 约2小时  |
| CHARGE 持续亮起绿色 | 100% | 约3½小时 |

充电器应在充电过程结束后从电源上移除。不存在过度充电的危险。

\* 基于放电状态

## 通过USB充电

当相机通过USB线与一台计算机或另一个匹配的电源时，相机所安装的电池可自动充电。

出厂设置：

- ▶ 在主菜单中选择**相机设置**
- ▶ 选择**通过USB充电**
- ▶ 选择**开/关**

### 提示

- 充电仅在相机关机时进行。相机开机时，可能进行中的进程会中断。若安装有一枚SD卡，相机将如同一个USB储存媒介般进行显示（参见第189页）。
- 充电进程自动开始。

## 装入/取出电池

- ▶ 请确保相机已关机（参见第46页）

### 装入

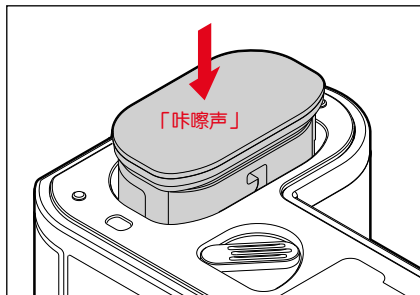

- ▶ 电池凹槽朝显示屏一侧插入，直至感觉发出扣上的声音



## 取出

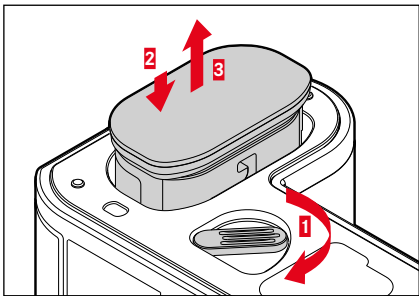

- ▶ 转动电池解锁销
  - 电池稍稍外移。
- ▶ 轻轻按压电池
  - 电池解锁并完全推出。
- ▶ 取出电池

### 重要

- 在相机开启状态下取出电池，可导致您的个人设置丢失，以及存储卡损坏。

## 装入/取出存储卡

Leica SL2有两张存储卡的位置。此处有不同的用途，参见第90页。相机会将照片保存到一张SD（Secure Digital），或者SDHC（Secure Digital High Capacity）或者SDXC（Secure Digital eXtended Capacity）存储卡上。

### 提示

- 有多家厂商提供SD/SDHC/SDXC存储卡，它们的容量和读写速度也各不相同。尤其是通过使用大容量且读写速度快的存储卡，可以实现快速的存储和播放。
- 根据存储卡的容量不支持该项，或必须在首次使用前在相机内对其进行格式化（参见第188页）。此时相机中出现一个相应的提示信息。有关所支持的卡的信息位于“技术参数”章节。
- 若无法插入存储卡，请检查是否正确对齐。
- 视频拍摄需要很高的写入速度。
- 更多提示位于第7页和第11页。

- ▶ 请确保相机已关机（参见第46页）

## 打开存储卡插槽盖

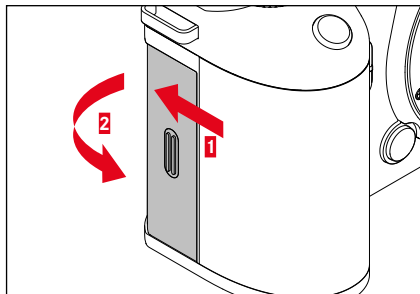

- ▶ 推动如图所示的盖子
  - 盖子自动打开。

## 合上存储卡插槽盖

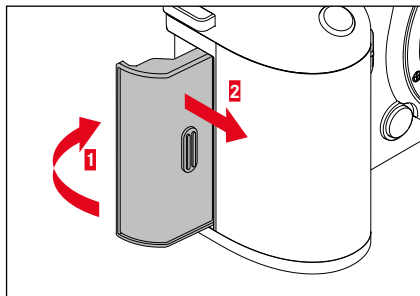

- ▶ 盖上盖子并保持住
- ▶ 如图所示推动盖子，直至听到扣上的声音

## 装入

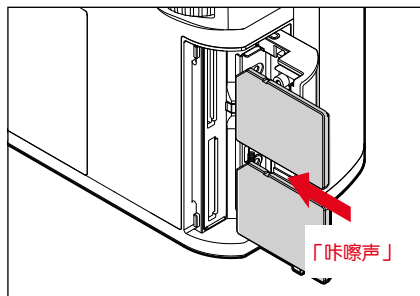

- ▶ 将存储卡推入插槽，直至感觉发出扣上的声音
  - 卡片的斜角必须朝向左上方。

## 取出

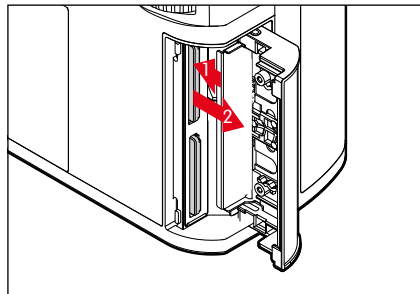

- ▶ 推入卡片，直至发出轻轻的咔嚓声
  - 卡片稍稍外移。
- ▶ 取出卡片

## 镜头

### 可用镜头

除了Leica SL镜头，还可借助L卡在Leica SL2上充分使用Leica TL镜头的全部功能。此外，可借助Leica M/R转L转接器使用Leica M和R镜头。

### L卡口镜头

完善的光学系统确保了SL镜头出色的成像性能。在光学设计方面关注了所有焦距设置、光圈设置和调焦的均匀性能。如此，SL镜头的艺术性便能在任何情况下得到最佳的发挥。

### 用Vario镜头进行曝光测量与曝光控制

Leica TL和SL Vario镜头的光强度并非固定，也就是说，其有效光圈开口会依您所选用的焦距而异。为了避免曝光不当，必须在保存测量值或变更快门速度/光圈组合前确定所需的焦距。欲了解更多详情，请参阅“曝光”章节第121页以后的内容。使用非系统兼容的闪光灯时，闪光灯上光圈的设置必须符合实际的光圈开度。

## Leica M和R镜头

Leica M或R转L转接器可实现Leica M和R镜头的使用。您可使用相机内存存的镜头配置文件，可实现下列功能：

- 闪光灯曝光及闪光反射罩的控制也会用到镜头数据（参见「可用的闪光灯」一节）。
- 除此以外，只要是编码镜头，镜头数据还会被写入照片的Exif数据当中。在显示扩展了的图像数据的时候，就可以额外显示镜头的焦距。

若使用带6位编码的Leica M镜头或带一系列ROM触头的Leica R镜头，则相机可自动设置相应的镜头型号配置文件。若镜头没有这些配备，则必须手动设置镜头型号。

### 如需使用自动识别功能

- ▶ 在主菜单中选择**相机信息**
- ▶ 选择**镜头配置文件**
- ▶ 启用（**Auto**）或禁用（**关**）自动镜头识别功能

### 如需手动设置镜头型号

- ▶ 在主菜单中选择**相机信息**
- ▶ 选择**镜头配置文件**
- ▶ 选择**M镜头或R镜头**

### 如需让镜头列表更一目了然

- ▶ 在主菜单中选择**相机信息**
- ▶ 选择**镜头配置文件**
- ▶ 选择**M镜头或R镜头**
- ▶ 选择**调整M型镜头列表**或**调整R型镜头列表**
- ▶ 激活（**开**）或关闭（**关**）所需的镜头型号

## 更换镜头

### 重要

- 为了防止相机内部沾染灰尘，相机应始终装有镜头或有机身卡口盖罩着。
- 基于同样理由，更换镜头的动作应迅速，而且尽可能在无尘的环境中进行。

### L卡口镜头

#### 安装镜头

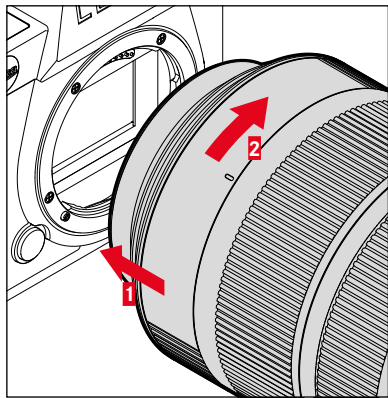

- ▶ 请确保相机已关机
- ▶ 抓紧镜头的固定环圈
- ▶ 将镜头的指标点对准相机身上的指标点
- ▶ 在该位置上将镜头直线插入
- ▶ 顺时针方向转动镜头，直至感受到扣上的声音

#### 取下镜头

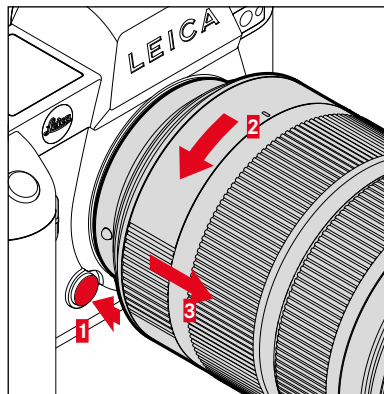

- ▶ 请确保相机已关机
- ▶ 抓紧镜头的固定环圈
- ▶ 将相机身上的解锁按钮按
- ▶ 逆时针方向转动镜头，直至其指标点对准解锁钮为止
- ▶ 直线取下镜头

## 其他镜头

(例如, Leica M镜头)

可借助L卡口适配器使用其他镜头(例如Leica M转L适配器)。

### 安装适配器

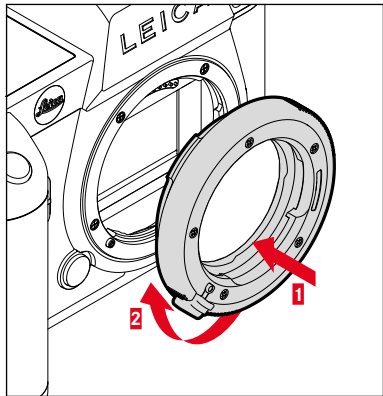

- ▶ 请确保相机已关机
- ▶ 将适配器的指标点对准相机身上的指标点
- ▶ 在该位置上将适配器直线插入
- ▶ 顺时针方向转动适配器, 直至感受到扣上的声音
- ▶ 随即安装镜头

### 取下适配器

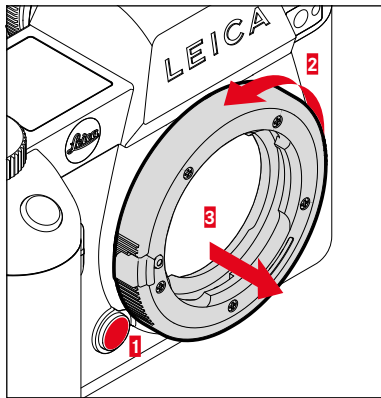

- ▶ 请确保相机已关机
- ▶ 取下镜头
- ▶ 将相机身上的解锁钮按住
- ▶ 逆时针方向转动适配器, 直至其指标点对准解锁钮为止
- ▶ 直线取下镜头

将镜头安装至适配器上

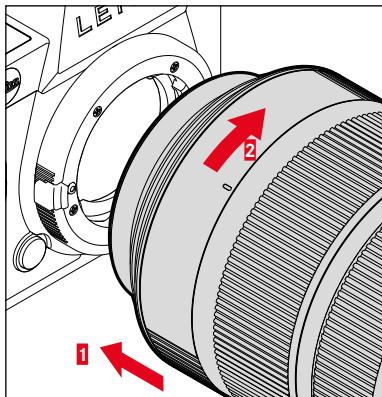

- ▶ 请确保相机已关机
- ▶ 抓紧镜头的固定环圈
- ▶ 将镜头的指标点对准适配器上的指标点
- ▶ 在该位置上将镜头直线插入
- ▶ 顺时针方向转动镜头，直至感受到扣上的声音

从适配器上取下镜头

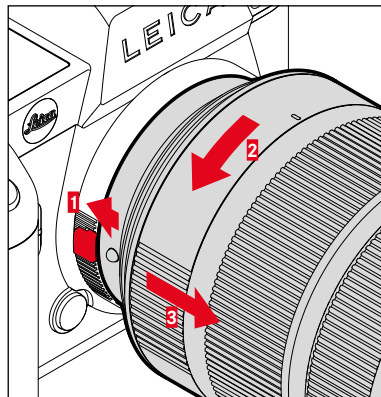

- ▶ 请确保相机已关机
- ▶ 抓紧镜头的固定环圈
- ▶ 按住适配器上的解锁组件
- ▶ 逆时针方向转动镜头，直至其指标点对准解锁组件为止
- ▶ 直线取下镜头

## 设置屈光度

为了让戴眼镜的人也能不戴眼镜拍摄，用户可根据自己的眼睛在+4至-2的屈光度范围中调节取景器（屈光度调整）。

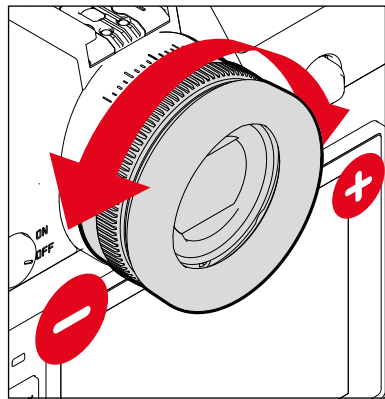

- ▶ 透过取景器查看
- ▶ 瞄准一个主体并对焦
- ▶ 转动屈亮度设定转轮，直至取景器中的图像和看到的显示画面均清晰可见

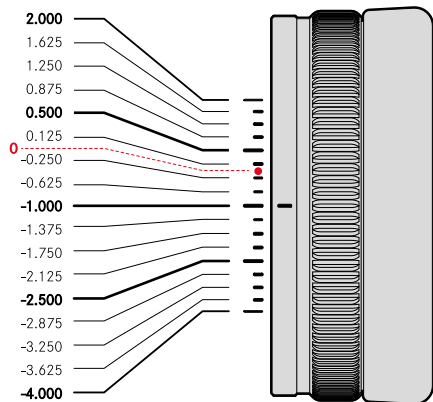



## 使用多功能手柄SL (可选的配件)

作为配件可购得的多功能手柄SL附带有专门用于纵向拍摄的操作组件(快门按钮、操纵杆、拇指拨盘和预设转轮)。它实现了单手拍摄情况下完美的握持性能。此外它还还为第二块电池提供了空间。

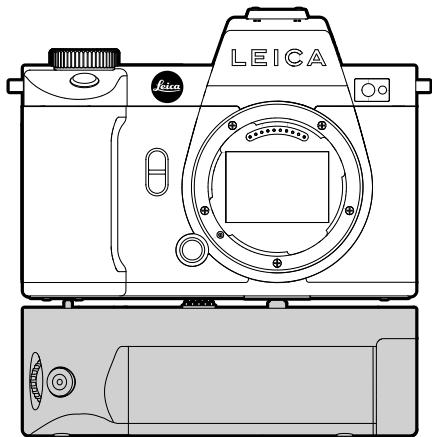

## 用手柄拍照

手柄操作组件的安装便于您纵向拍摄时最便捷地使用。

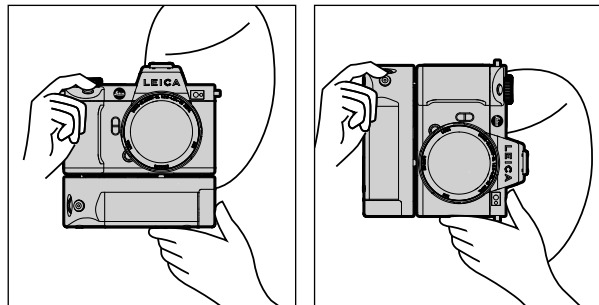

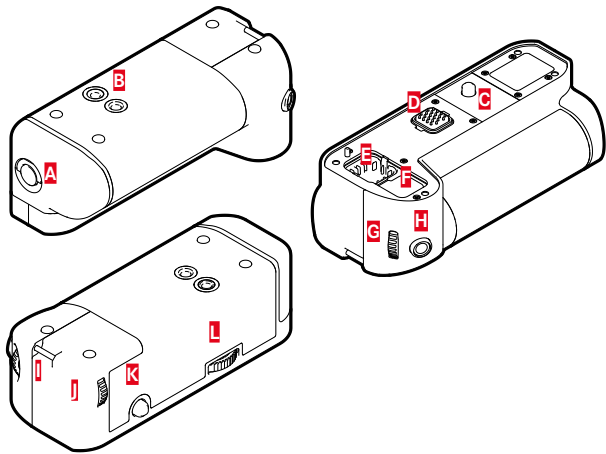

- A** 锁定旋钮
- B** 三脚架螺口
- C** 固定螺钉
- D** 相机接口
- E** 手柄触头盖帽的储存仓
- F** 相机触头盖帽的储存仓
- G** 前设定转轮
- H** 快门按钮
- I** 吊环
- J** 拇指拨盘
- K** 操纵杆
- L** 手柄锁

## 安装手柄

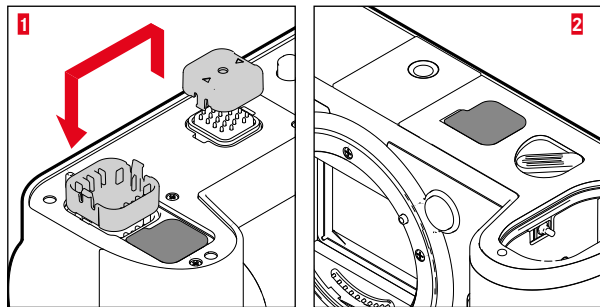

- ▶ 将手柄触头盖帽朝标有三角形的一侧按压并取下
- ▶ 将盖帽在手柄中预留的凹槽内放好
- ▶ 取出机身底部的触头盖帽
- ▶ 将盖帽在手柄中预留的凹槽内放好

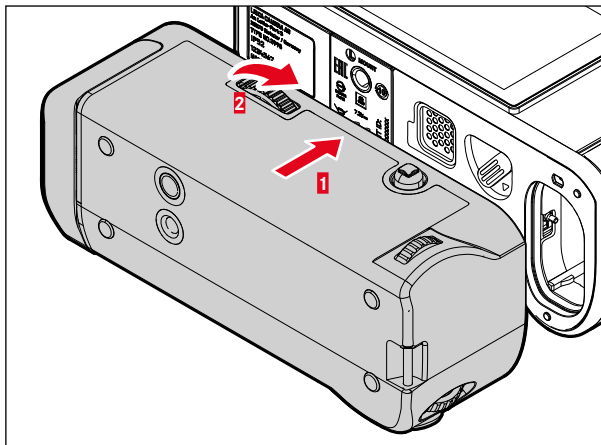

- ▶ 对齐相机底部手柄
  - 此处注意勿要损坏触头。
- ▶ 向右转动手柄锁并轻轻旋紧

#### 重要

- 使用时请定期检查该锁是否紧固，必要时将其旋紧。

## 取下手柄

- ▶ 向左转动手柄锁将锁松开
  - 此时应妥善握持相机和手柄，避免掉落。
- ▶ 再次装上这两个触头盖帽

#### 重要

当手柄未安装于相机上时，请确保手柄和相机的触头均由触头盖帽妥善覆盖。否则，触头敏感，很容易损坏。

## 为多功能手柄安装手提带/肩带

高质量的手提带作为手柄的人体工程学拓展件，方便更稳定地握持相机，可作为配件购得。这尤其适用于横向拍摄。

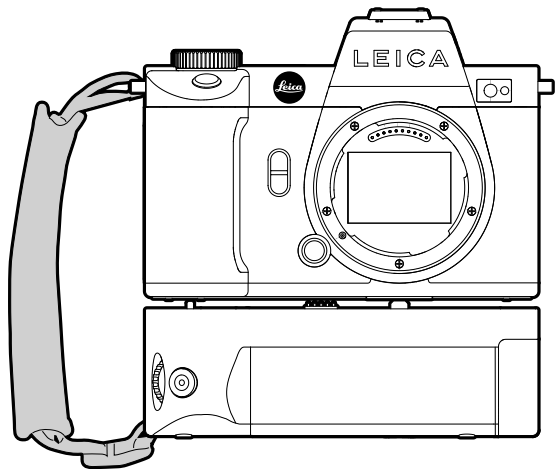

对于持续的纵向拍摄（例如肖像拍摄）也可选择将肩带固定于相机右吊环和手柄吊环上。这样，相机便始终处于合适的位置。  
肩的安装参见第30页。

## 电池更换

多功能手柄为第二块电池提供了空间。以此可提高使用时长。

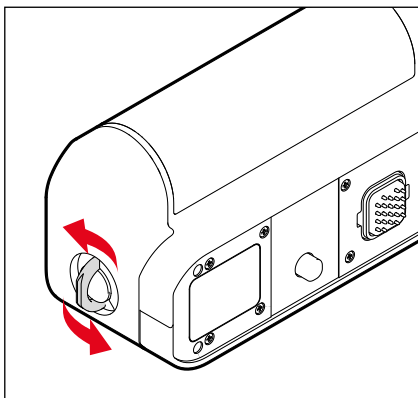

- ▶ 对准锁定旋钮
- ▶ 逆时针方向旋转锁定旋钮
  - 电池仓盖自动打开。

## 取出电池

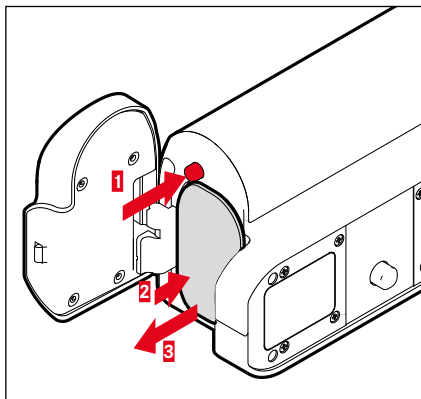

- ▶ 按压推出销
  - 电池稍稍外移。
- ▶ 轻轻按压电池
  - 电池解锁并完全推出。
- ▶ 取出电池

## 放入蓄电池

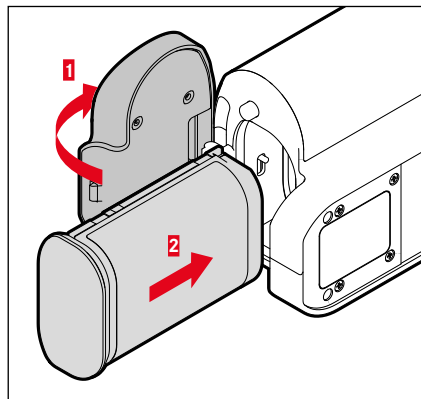

- ▶ 电池凹槽朝下插入电池，直至感觉发出扣上的声音

## 合上电池仓

- ▶ 盖上电池仓盖
  - 盖子扣上发出咔嚓声。
- ▶ 对准锁定旋钮

## 提示

- 相机自身必须已安装有少量充电的电池，方可使用手柄中装有的电池。

## 相机操作

### 操作元素

#### 总开关

相机通过总开关打开和关闭。

#### 开启相机

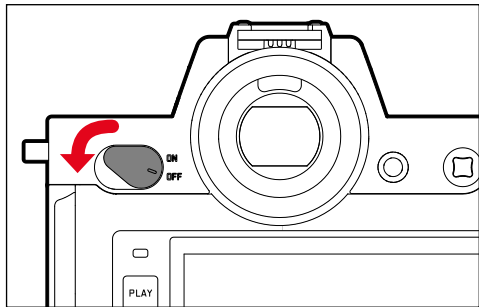

#### 提示

- 开机大约1秒后，相机就会准备就绪。
- 取景器内的显示信息显示出来。

#### 关闭相机

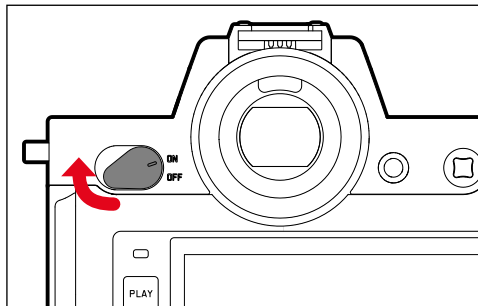

#### 提示

- 借助**自动关机**功能（参见第72页）可在规定时间内无操作时自动关闭相机。相反，如果该功能在**关**上，且长时间不使用相机，那么，应总是通过总开关执行关机操作，以防止电池不经意间触发快门或电池放电。

## 快门按钮

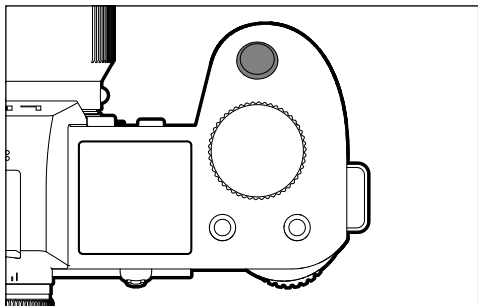

快门按钮分两级按压。

### 1. 轻击（按压至第1个按压点）

- 启动相机电路及显示
- 测量和保存（测量和保存）：
  - 自动对焦模式：测距（AF-L）
  - （半）自动曝光作业模式：曝光测量（AE-L）
- 取消倒数中的自拍定时器倒数时间
- 返回至拍摄模式
  - 从播放模式
  - 从菜单操控
  - 从待机模式

### 2. 完全按下

- 触发快门
  - 接下来，数据会被传输到存储卡上。
- 开始视频拍摄
- 开始一段预选的自拍定时器倒数时间
- 开始一次连拍或间隔拍摄

### 提示

- 为了避免抖动，按动快门按钮时应柔和，动作不要过于突然，直至听到快门发出轻轻的咔嚓声为止。
- 下列情况下，快门按钮会保持锁定状态：
  - 当插入的存储卡和/或内部缓存（暂时）已满时
  - 电池达到了其性能极限（电量、温度、寿命）
  - 当存储卡被写保护或存储卡损坏时
  - 当传感器过热时

## 前设定转轮

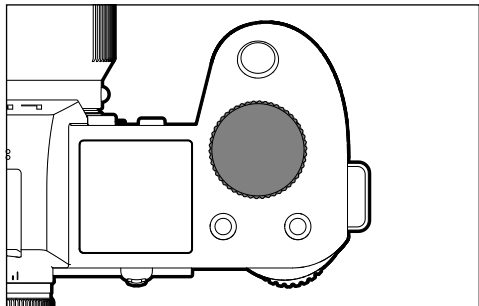

- 在菜单中导航
- 快门速度的设置
- 设置一个曝光补偿值
- 放大/缩小所查看的影像

## 拇指拨盘

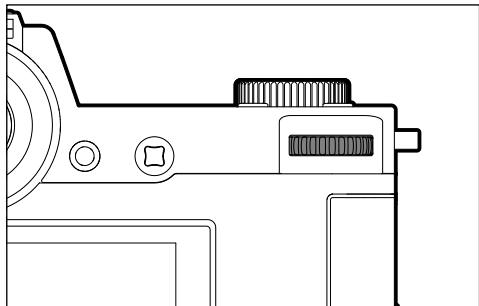

- 在菜单中导航
- 调出子菜单
- 套用菜单设置
- 对选定的菜单项目/功能进行的设置
- 光圈值的设置
- 设置一个曝光补偿值
- 程序切换的设置
- 在影像存储器中浏览
- 播放拍摄的视频
- 确认某项对话框



## 操纵杆

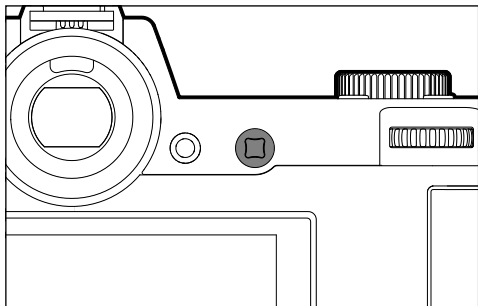

- 在菜单中导航
- 调出子菜单
- 套用菜单设置
- 对选定的菜单项目/功能进行的设置
- 在影像存储器中浏览
- 移动测量区（区域或重点自动对焦）
- 测量值储存
- 播放拍摄的视频
- 确认某项对话框

## PLAY按钮/MENU按钮

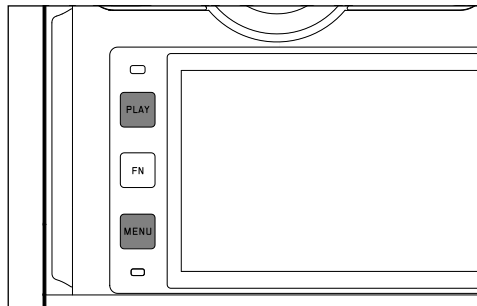

### PLAY按钮

- 开启和关闭（持续）播放模式
- 返回到全屏显示

### MENU按钮

- 调出菜单（含状态屏）
- 调出播放菜单
- 退出当前显示的（子）菜单

## FN按钮

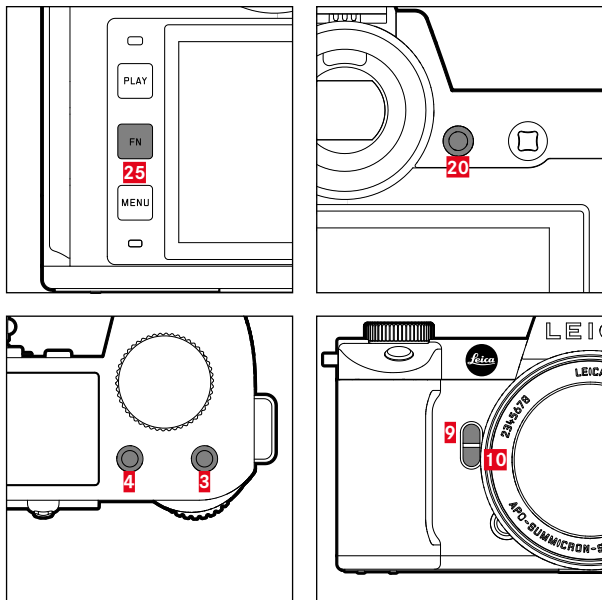

直接访问不同的菜单和功能。所有的FN按钮均可独立配置（参见第65页）。

| 出厂设置   |         |
|--|---------|
| 在拍摄模式下   | 在播放模式下  |
| FN按钮 <b>25</b>   |         |
| 切换信息配置文件   |         |
| FN按钮 <b>20</b>   |         |
| 显示屏/EVF替换  |         |
| FN按钮 <b>4</b>  |         |
| 操作模式更换（照片/视频）  | 标记/定级照片 |
| FN按钮 <b>3</b>  |         |
| <ul style="list-style-type: none"> <li>- 照片: ISO</li> <li>- 视频: ISO</li> <li>- (Cine: Exposure Index)</li> </ul> |         |
| FN按钮 <b>9</b>  |         |
| <ul style="list-style-type: none"> <li>- 照片: 放大</li> <li>- 视频: 麦克风增益</li> </ul>                                  |         |
| FN按钮 <b>10</b>   |         |
| 自动对焦测距方法   |         |

## 显示屏（触摸屏）

| 触控操作*  |                 | 在拍摄模式下                      | 在播放模式下          |
|--|-----------------|-----------------------------|-----------------|
|  | 短暂轻触            | 移动AF测量区并对焦<br>(在启用了触摸自动对焦时) | 选择拍摄<br>标记/定级照片 |
|  | 双击轻触            | 重设AF测量区<br>(在启用了触摸自动对焦时)    | 放大/缩小所查看的影像     |
|  | 滑动              |                             | 移动放大的局部画面       |
|  | 水平滑动<br>(总长度)   | 操作模式更换(照片/视频)               | 在影像存储器中浏览       |
|  | 垂直滑动<br>(总长度)   | 切换至播放模式                     | 切换至拍摄模式         |
|  | 长按轻触            | 调出自动对焦快速设置                  |                 |
|  | 向内拉/向外拉         |                             | 放大/缩小所查看的影像     |
|  | 拖动并按住/<br>按住并拖动 | 移动AF测量区并对焦<br>(在启用了触摸自动对焦时) | 持续浏览            |

\* 轻触即可，无需按压。

## 顶部面板显示

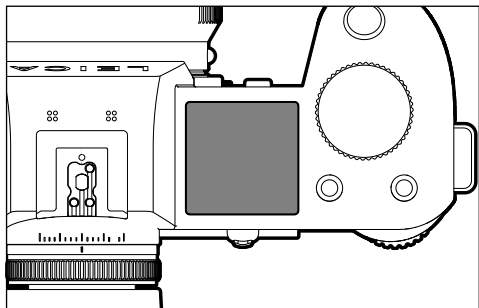

- 所设置的操作模式的显示
- 照片信息的显示
- 相机信息的显示

## 菜单操控

## 操作元素

以下部件可用于菜单操控。

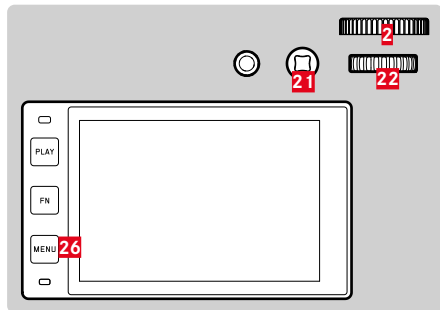

**21** 操纵杆

**2** 前设定转轮

**26** MENU按钮

**22** 拇指拨盘

## 菜单区

有三种菜单区：**主菜单**和**收藏夹**。照片和视频模式的菜单区在最上层通过其颜色可轻松识别。

状态屏：

- 提供最重要设置的快速访问

收藏夹：

- 您单独创建的列表（如要管理该列表，参见第64页）

主菜单：

- 提供**所有**菜单项目的访问
- 包含许多子菜单

提示

- 收藏夹菜单仅在至少分配有一个菜单项目时显示。

| 区域           | 照片   | 视频   |
|--------------|------|------|
| 状态屏          | 深色背景 | 浅色背景 |
| 收藏夹          | 深色顶栏 | 浅色顶栏 |
| 主菜单<br>(最上层) |      |      |
| 主菜单<br>(子菜单) | 黑色顶栏 |      |

状态屏



收藏夹

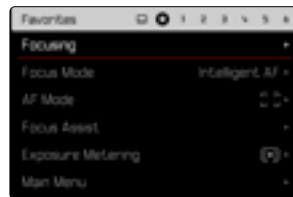
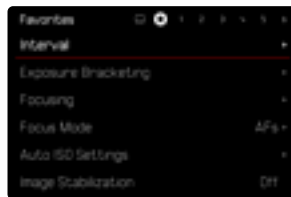

主菜单

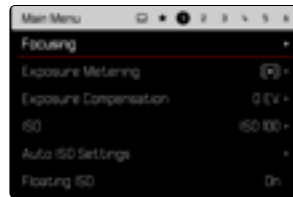
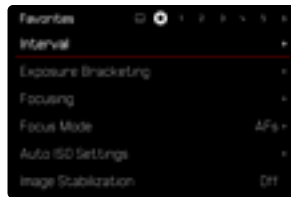

## 切换菜单区

第一个显示的菜单区始终为状态屏。最顶层的菜单层按“页”排布，这些页显示在顶栏：状态屏、收藏夹菜单（至2页），以及主菜单的六个局部画面。通过逐页浏览可在菜单区之间切换。状态屏和收藏夹菜单均在最后一项菜单项目上提供了主菜单的访问路径可选。

### 如需向前翻页

- ▶ 按下MENU按钮

或

- ▶ 顺时针方向旋转前设定转轮
  - 主菜单的第6页以后依然接状态屏。

### 如需向后翻页

- ▶ 逆时针方向旋转前设定转轮
  - 状态屏后依然接主菜单的第6页。

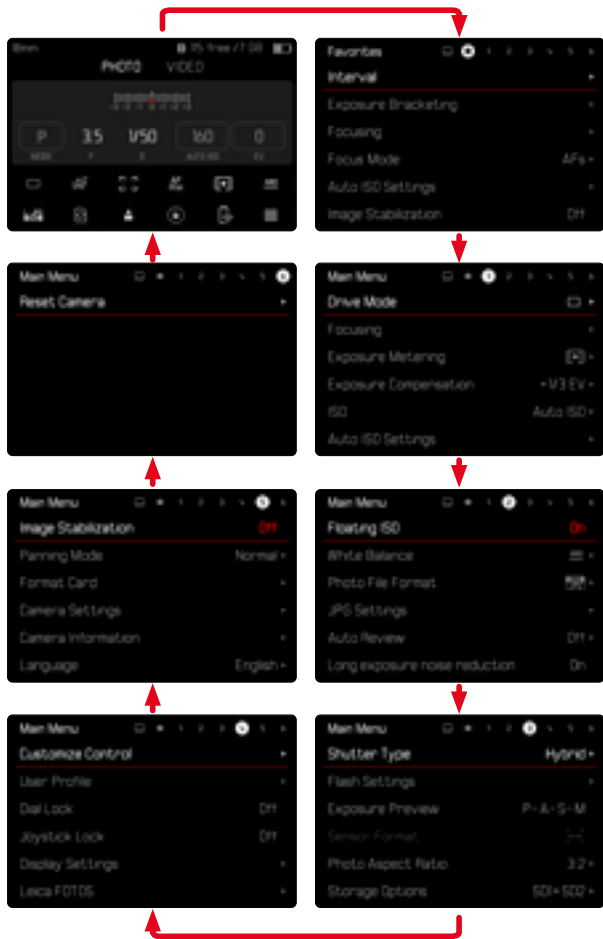

## 状态屏

状态屏提供有关当前相机状态和启用设置的最重要的信息概览。此外，它还用作最重要设置的快速访问。状态屏优化了触控操作。



- A** 操作模式: 照片/视频 (参见第143页)
- B** 曝光设置 (参见第121页和第159页)。
- C** 菜单项目
- D** 主菜单的访问路径

## 提示

- 当无法进行触控操作或无需触控操作时 (例如在EVF模式下), 状态屏的操作也可借助操纵杆和/或拇指拨盘进行。
- 设置将会被立即套用。
- 边框包围的操作区可选。边框未包围的值为自动调整的值 (取决于启用的曝光作业模式)。
- 可用的菜单项目对于照片和视频模式各不相同 (参见第24页和第26页)。

## 进行设置

可通过状态屏进行不同类型的设置。设置的类型在菜单之间变换。

### ▶ 短暂轻触所需的操作区

- 出现相应的菜单。

### 直接设置时

在状态屏的下方区域出现一栏带状菜单的变体（参见第61页）。

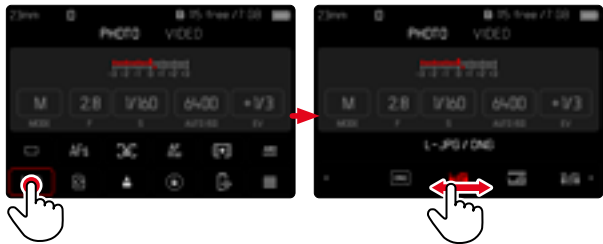

### ▶ 直接选择所需的功能或滑动

## 调出一个正常子菜单时

该菜单与从主菜单中调用一样（参见第57页）。因此触控操作不可用。从该处无法返回至上一级菜单项目，而是会再次返回到状态屏。

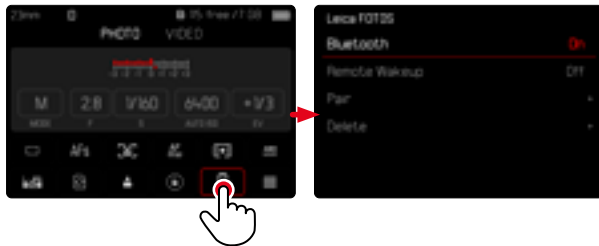

### ▶ 选择所需的设置



## 收藏夹菜单

收藏夹菜单提供最常用菜单项目的快速访问。它最多由11个菜单项目组成。其功能分配单独进行（参见第64页）。

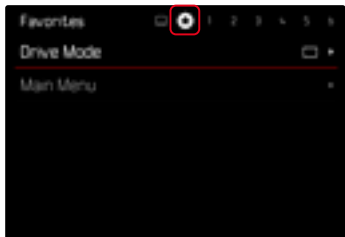

## 主菜单

主菜单提供全部设置的访问路径。大部分分布于子菜单中。

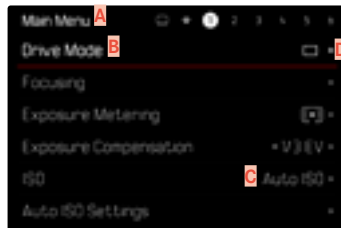

- A** 菜单区: 主菜单/收藏夹
- B** 菜单项目名称
- C** 菜单项目的设置
- D** 提示子菜单

## 子菜单



- F** 当前的菜单项目
- G** 子菜单项目
- H** 提示其他子菜单
- I** 滚动条

有不同的子菜单类型。有关的相应操作参见后续页。

## 菜单导航

### 逐页导航

如需向前翻页

- ▶ （需要时多次）按压**MENU**按钮
- 或

- ▶ 顺时针方向旋转前设定转轮
  - 主菜单的第6页以后依然接状态屏。

如需向后翻页

- ▶ 逆时针方向旋转前设定转轮
  - 状态屏后依然接主菜单的第6页。

### 逐行导航

（选择功能/功能选项）

- ▶ 按压向上/下操纵杆

或

- ▶ 转动拇指拨盘
  - （向右=向下，向左=向上）
  - 各方向的最后一个菜单项目后自动跳出后一页/前一页的显示。此时不退出当前的菜单区（收藏夹、主菜单）。

### 提示

- 一些菜单项目只有在特定的条件下才能调用。作为提示，会在对应的行给文字配上灰色底纹。

## 显示子菜单

- ▶ 按压操纵杆/拇指拨盘
- 或
- ▶ 向右按压操纵杆

## 确认选择

- ▶ 按压操纵杆/拇指拨盘
  - 显示屏画面切换回启用的菜单项目。在对应菜单栏的右侧会显示所设置的功能选项。

## 提示

- 在选择**开启**或**关闭**时无需确认。设置会自动保存。

## 返回一步

(返回至上一级菜单项目)

- ▶ 按压左侧方操纵杆
  - 该方式仅当子菜单以列表形式列出时可用。

## 返回至最顶层菜单

- ▶ 按压1遍**MENU**按钮
  - 视图切换至当前菜单区的最顶层。

## 退出菜单

您可随时离开菜单或子菜单且不套用在此所做的设置。

切换至拍摄模式

- ▶ 轻击快门按钮

切换至播放模式

- ▶ 按压**PLAY**按钮

## 子菜单

## 键盘/数字键盘

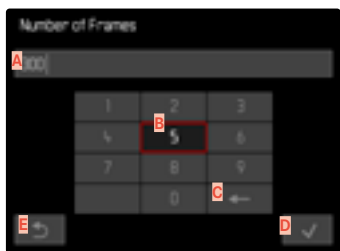
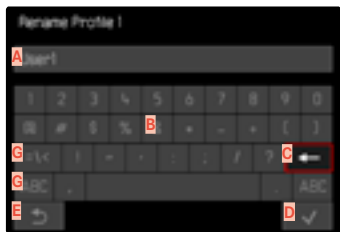

- A** 输入行
- B** 键盘/数字键盘
- C** 「删除」键（删除上一个字符）
- D** 「确认」键  
（既确认单个数值，也确认已完成的设置）
- E** 返回至上一级菜单
- F** 切换按钮（切换大小写）
- G** 变更字符类型

## 选择一个键（字符、功能按钮）

### 通过按钮控制

- ▶ 朝所需的方向按压操纵杆
  - 当前启用的键将突出显示。
- ▶ 按压操纵杆/拇指拨盘

或

- ▶ 转动拇指拨盘
  - 当前启用的键将突出显示。
  - 到达行末尾/行开头时，下一行/前一行会切换出来。
- ▶ 按压操纵杆/拇指拨盘

### 通过触控操作

- ▶ 直接选择所需的键

## 保存

- ▶ 选择 **D** 键

## 取消

- ▶ 选择 **E** 键

## 带状菜单

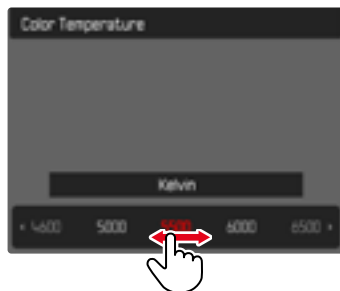

### 通过按钮控制

- ▶ 向左/右按压操纵杆
- 或
- ▶ 转动拇指拨盘

### 通过触控操作

- ▶ 直接选择所需的功能或滑动

## 提示

- 当前激活的设置以红色标记。
- 刻度上/菜单栏上会显示所设置的值。
- 直接访问时：无需额外确认设置，设置会立即生效。

## 刻度菜单

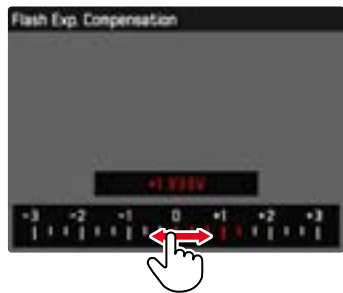

### 通过按钮控制

- ▶ 向左/右按压操纵杆
- 或
- ▶ 转动拇指拨盘

### 通过触控操作

- ▶ 直接选择所需的功能或滑动

### 提示

- 当前激活的设置在中间以红色标记。
- 刻度上/菜单栏上会显示所设置的值。
- 直接访问时：无需额外确认设置，设置会立即生效。

## 日期/时间菜单

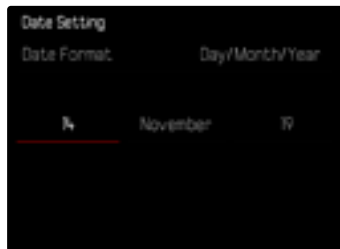

为了进入下一个设置区

- ▶ 向左/右按压操纵杆
- 或
- ▶ 转动拇指拨盘

如需对值进行调整

- ▶ 按压向上/下操纵杆

如需储存并返回至上一级菜单项目

- ▶ 按压操纵杆/拇指拨盘

## 组合菜单



单个菜单项目的设置通过显示下方区域的设置栏进行。

如需调出单个项目

- ▶ 朝所需的方向按压操纵杆

或

- ▶ 转动拇指拨盘

如需设置单个项目

- ▶ 按压操纵杆/拇指拨盘
  - 菜单项目旁的设置值将被突出显示。

- ▶ 向左/右按压操纵杆

或

- ▶ 转动拇指拨盘

如需套用设置

- ▶ 按压操纵杆/拇指拨盘

如需返回至上一级菜单项目

- ▶ 按压左侧方操纵杆

## 个性化操作

### 收藏夹菜单

这样您单独分配并快速、方便地调出那些最常用的菜单项目（多至11项）。可用的功能列在第206页的列表上。

由于照片和视频拍摄模式的菜单区各自分开，所以可完全自由地分配各自的收藏夹菜单功能。此外视频模式的收藏夹菜单对两种视频模式（视频和电影）均适用。菜单项目 **ISO** 在电影模式下会调出相应的功能 **Exposure Index**。

只要收藏夹菜单包含有至少一项菜单项目，它便会通过一个星星显示在菜单的顶栏。

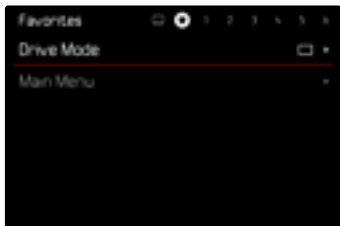

### 管理收藏夹菜单

- ▶ 切换至所需的操作模式（照片和视频）
- ▶ 在主菜单中选择 **快捷访问设置**
- ▶ 选择 **编辑收藏夹**
- ▶ 选择所需的菜单项目

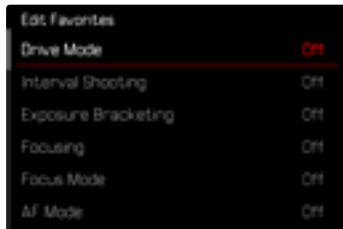

- ▶ 选择 **关闭**
  - 当收藏夹菜单中已有最大数量11项菜单项目时，会出现一个警告信息。

#### 提示

- 当您在所有的菜单项目中选择了 **关闭** 时，整个收藏夹菜单会被删除。



## FN按钮

通过在拍摄模式下直接访问可实现快速操作，为此，您可为FN按钮单独选择菜单项目进行分配。照片和视频模式的功能分配各自独立进行。可用的功能列在第206页的列表上。出厂设置参见第50页。

## 变更分配

所有的FN按钮除了可用于调用已分配的菜单功能外，还可用于快速的重新分配。

- ▶ 切换至所需的操作模式（照片和视频）
- ▶ 长按所需的FN按钮
  - 直接访问列表出现在显示屏中。

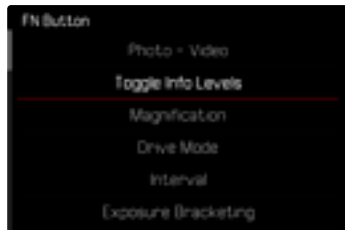

- ▶ 选择所需的菜单项目

## 调用已分配的菜单功能

- ▶ 短按变焦/锁定按钮
  - 所分配的功能被调出，或显示屏中出现一个子菜单。

## 提示

- 通过直接访问调用的子菜单与通过主菜单调用的相比可以有另一种形式。它们尤其常被用作带状菜单，以实现快速设置。
- 设置可通过按钮控制或直接在显示屏上通过触控操作完成。操作取决于子菜单的形式。

## 设定转轮的功能分配 (在拍摄模式下)

两设定转轮的功能取决于所启用的曝光作业模式。转轮分配可不受照片和视频模式影响，为每个曝光作业模式单独设置。

### 使用自动对焦镜头时

#### 出厂设置

##### 照片模式

|   | 拇指拨盘 | 前设定转轮 |
|---|------|-------|
| P | 程序切换 | 曝光补偿  |
| S | 曝光补偿 | 快门速度  |
| A | 光圈   | 曝光补偿  |
| M | 光圈   | 快门速度  |

##### 视频模式

|   | 拇指拨盘 | 前设定转轮 |
|---|------|-------|
| P | 曝光补偿 | 麦克风增益 |
| S | 曝光补偿 | 快门速度  |
| A | 光圈   | 曝光补偿  |
| M | 光圈   | 快门速度  |

## 设定转轮个性化

两设定转轮的功能可互换。

##### 照片模式



##### 视频模式

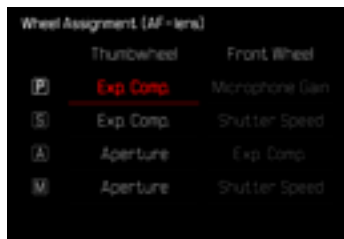

- ▶ 切换至所需的操作模式（照片和视频）
- ▶ 在主菜单中选择快捷访问设置
- ▶ 选择转轮功能分配（AF镜头）
- ▶ 选择所需的设置

## 使用手动对焦镜头时

### 出厂设置

#### 照片模式

|   | 拇指拨盘 | 前设定转轮 |
|---|------|-------|
| A | 放大倍率 | 曝光补偿  |
| M | 放大倍率 | 快门速度  |

#### 视频模式

|   | 拇指拨盘 | 前设定转轮 |
|---|------|-------|
| A | 放大倍率 | 曝光补偿  |
| M | 放大倍率 | 快门速度  |

## 设定转轮个性化

两设定转轮的功能可互换。

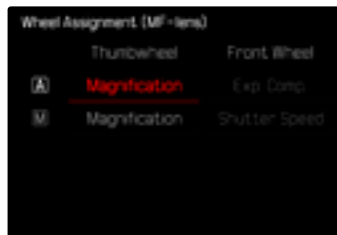

- ▶ 切换至所需的操作模式（照片和视频）
- ▶ 在主菜单中选择**快捷访问设置**
- ▶ 选择**转轮功能分配 (MF镜头)**
- ▶ 选择所需的设置

## 设定转轮的转动方向

对于借助设定转轮进行的曝光设置，可任意确定转动方向。所设置的方向可使得曝光减少（快门速度更快/光圈更小）。

两个转轮的设置独立进行，且对于照片和视频模式互不影响。

### 拇指拨盘

出厂设置：调小 $\leftarrow$

- ▶ 切换至所需的操作模式（照片和视频）
- ▶ 在主菜单中选择**快捷访问设置**
- ▶ 选择**拇指拨盘旋转方向**
- ▶ 选择调小 $\leftarrow$ 或调小 $\leftarrow$

### 前设定转轮

出厂设置：调小 $\leftarrow$

- ▶ 切换至所需的操作模式（照片和视频）
- ▶ 在主菜单中选择**快捷访问设置**
- ▶ 选择**前轮旋转方向**
- ▶ 选择调小 $\leftarrow$ 或调小 $\leftarrow$

## 操纵杆的功能 （在拍摄模式下）

在照片模式下，可为操纵杆分配不同的功能。对于手动和自动模式，设置分开进行。有关单个功能参见第112、115和128页。

### 自动对焦模式

- ▶ 在主菜单中选择**快捷访问设置**
- ▶ 选择**操纵杆**
- ▶ 选择**自动对焦模式**
- ▶ 选择所需的设置  
(AF-L、AE-L、AF-L + AE-L)

### 手动对焦模式

- ▶ 在主菜单中选择**快捷访问设置**
- ▶ 选择**操纵杆**
- ▶ 选择**手动对焦模式**
- ▶ 选择所需的设置  
(AFS、AFs + AE-L、AFc、AFc + AE-L、AE-L、放大)

## 锁定操作元件

在拍摄模式下可锁定特定的操作元件。

### 提示

- 若锁定已启用时如需使用一个操作元件，显示屏中出现。

## 锁定设定转轮

- ▶ 在主菜单中选择**锁定转轮**
- ▶ 选择

## 锁定操纵杆

- ▶ 在主菜单中选择**操纵杆锁定**
- ▶ 选择

## 相机基本设置

该章节中所述的设置同样适用于照片和视频模式。因此它们在照片和视频菜单中也可用（参见“菜单操控”章节中的“相机操控”）。若此两种操作模式中已执行了某项设置，则该设置同样适用于另一操作模式。

### 提示

- 相机首次开机时，重置回出厂设置（参见第190页）后首次开机时，或是固件更新后，菜单项目 **Language** 和 **日期时间** 会自动出现用于设置。

## 菜单语言

出厂设置：英文

可选的菜单语言：德语、法语、意大利语、西班牙语、俄语、日语、韩语、繁体中文或简体中文

- ▶ 在主菜单中选择 **Language**
- ▶ 选择所需的语言
  - 除了少数例外，所有菜单项目语言都会随之更改。

## 日期/时间

### 套用移动设备的设置

可直接从移动设备上自动套用日期和时间设置。

出厂设置：

- ▶ 在主菜单中选择 **相机设置**
- ▶ 选择 **日期时间**
- ▶ 选择 **从移动设备**
  - 设置将在每次配对时重新调整。

### 提示

- 配对进程说明位于“Leica FOTOS”章节（参见第194页）。

## 进行手动设置

### 日期

对于日期的显示顺序，有3种不同的选项。

- ▶ 在主菜单中选择**相机设置**
- ▶ 选择**日期时间**
- ▶ 选择**设置日期**
- ▶ 选择所需的日期显示格式  
(日/月/年、月/日/年、年/月/日)
- ▶ 设置日期

### 时间

- ▶ 在主菜单中选择**相机设置**
- ▶ 选择**日期时间**
- ▶ 选择**时间设置**
- ▶ 选择所需的显示格式  
(12小时、24小时)
- ▶ 设置钟表时间  
设置时间（12小时制下另外选择**上午**或**下午**）

### 时区

- ▶ 在主菜单中选择**相机设置**
- ▶ 选择**日期时间**
- ▶ 选择**时区**
- ▶ 选择所需的时区/当前所在地

### 夏令时间

- ▶ 在主菜单中选择**相机设置**
- ▶ 选择**日期时间**
- ▶ 选择**夏令时**
- ▶ 选择**开/关**

## 距离单位

距离（参见第114页）的显示单位可以是米或英尺。

出厂设置：**米 (m)**

- ▶ 在主菜单中选择**相机设置**
- ▶ 选择**距离单位**
- ▶ 选择所需的设置  
(**米 (m)**、**英尺 (ft)**)

## 省电模式（待机模式）

如果此功能已启用，相机会切换到省电的待机模式以延长电池的使用时间。省电模式分为两级。

- 一般省电模式：  
3秒/5秒/10秒/2分钟/5分钟/10分钟后启用待机状态
- 显示屏自动关闭（参见第75页）

### 一般省电模式

出厂设置：**2分钟**

- ▶ 在主菜单中选择**相机设置**
- ▶ 选择**省电**
- ▶ 选择**自动关机**
- ▶ 选择所需的设置  
(关、**3秒**、**5秒**、**10秒**、**2分钟**、**5分钟**、**10分钟**)

### 提示

- 即使相机处于待机模式，您也随时可以按压快门按钮或借助总开关关闭再开启来重新启用相机。

## 显示屏/取景器（电子取景器）设置

相机带有一块3.2英寸的彩色液晶显示屏，其保护玻璃由极度坚固、防刮的蓝宝石玻璃Gorilla®玻璃制成。

以下功能可单独设置和使用：

- 使用显示屏和电子取景器（Electronic View Finder）
- 眼传感器的感光度
- 亮度
- 显色性
- 电子取景器帧频
- 显示屏和电子取景器自动关闭



## 使用显示屏/电子取景器

可设置在哪种情形下使用电子取景器和显示屏。无论是在显示屏还是在取景器中，所出现的画面都是一致的。

出厂设置：自动

|       | 电子取景器  | 显示屏  |
|-------|--|--|
| 自动    | 通过取景器上的眼传感器，相机自动在显示屏和电子取景器之间切换。 <ul style="list-style-type: none"> <li>• 拍摄</li> <li>• 播放</li> <li>• 菜单操控</li> </ul> |  |
| LCD   |  | <ul style="list-style-type: none"> <li>• 拍摄</li> <li>• 播放</li> <li>• 菜单操控</li> </ul> |
| 电子取景器 | <ul style="list-style-type: none"> <li>• 拍摄</li> <li>• 播放</li> <li>• 菜单操控</li> </ul>                                 |  |
| EVF扩展 | <ul style="list-style-type: none"> <li>• 拍摄</li> </ul>   | <ul style="list-style-type: none"> <li>• 播放</li> <li>• 菜单操控</li> </ul>               |

- ▶ 在主菜单中选择显示设置
- ▶ 选择EVF-LCD
- ▶ 选择所需的设置  
(LCD、自动、EVF扩展、电子取景器)

### 提示

- 如要保持显示屏关闭（例如，在昏暗环境下），请选择电子取景器。

## 眼传感器的感光度

您可调整眼传感器的感光度，以确保即使戴了眼镜也能自动切换。

出厂设置：低

- ▶ 在主菜单中选择显示设置
- ▶ 选择眼传感器灵敏度
- ▶ 选择所需的设置  
(低、高)

## 亮度

为了获得不同光线比例下的最佳辨识度，可调节亮度。该项目需对显示屏和取景器单独设置。可借助按钮控制或触控操作进行选择。



## 显示屏

- ▶ 在主菜单中选择**显示设置**
- ▶ 选择**屏幕亮度**
- ▶ 选择所需的亮度或**自动**
- ▶ 确认选择

## 电子取景器

- ▶ 在主菜单中选择**显示设置**
- ▶ 选择**EVF亮度**
- ▶ 透过取景器观看
- ▶ 选择所需的亮度
- ▶ 确认选择

## 显色性

显色性可调。该项目需对显示屏和取景器单独设置。可借助按钮控制或触控操作进行选择。

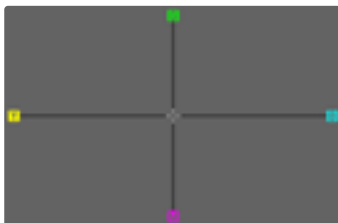

## 显示屏

- ▶ 在主菜单中选择**显示设置**
- ▶ 选择**LCD色彩设置**
- ▶ 选择所需的色彩设置
- ▶ 确认选择

## 电子取景器

- ▶ 在主菜单中选择**显示设置**
- ▶ 选择**EVF色彩设置**
- ▶ 透过取景器观看
- ▶ 选择所需的色彩设置
- ▶ 确认选择

## 电子取景器帧频

可设置电子取景器的影像帧率。

- ▶ 在主菜单中选择**显示设置**
- ▶ 选择**电子取景器帧频**
- ▶ 选择所需的设置  
(60 fps、120 fps)

## 显示屏和电子取景器自动关闭

显示屏和电子取景器自动关闭，以节省电池电量。

出厂设置：1分钟

- ▶ 在主菜单中选择**相机设置**
- ▶ 选择**省电**
- ▶ 选择**所有显示自动关闭**
- ▶ 选择所需的设置  
(30秒、1分钟、5分钟)

### 提示

- 自动关闭不涉及顶部面板显示。

## 声音信号

一些功能可通过声音信号应答以下特殊功能可单独设置：

- 电子快门声音
- 自动对焦确认

## 音量

可设置开启的信号音量。

- ▶ 在主菜单中选择**相机设置**
- ▶ 选择**声音信号**

## 声音信号

该设置确定相机（在一些情况下）是否会发出一般的提示音，例如在自拍定时器倒数时间内或当提示达到存储卡容量上限时。

- ▶ 在主菜单中选择**相机设置**
- ▶ 选择**声音信号**
- ▶ 选择**声音信号**
- ▶ 选择**开**

## 电子快门声音

- ▶ 在主菜单中选择**相机设置**
- ▶ 选择**声音信号**
- ▶ 选择**电子快门声**
- ▶ 选择**开**

## 自动对焦确认

可开启一个信号用于表示自动对焦完成

- ▶ 在主菜单中选择**相机设置**
- ▶ 选择**声音信号**
- ▶ 选择**自动对焦确认**
- ▶ 选择**开**
- ▶ 选择**音量**
- ▶ 选择**低/高**

## 无声拍照

当拍照时需要尽量无声时。

- ▶ 在主菜单中选择**相机设置**
- ▶ 选择**声音信号**
- ▶ 选择**电子快门声/自动对焦确认/声音信号**
- ▶ 在每个菜单项目上选择**关**



## 拍摄基本设置（照片&视频）

该章节中所述的设置同样适用于照片和视频模式。因此它们在照片和视频菜单中也可用（参见“菜单操控”章节中的“相机操控”）。若此两种操作模式中已执行了某项设置，则该设置同样适用于另一操作模式。

## 触摸自动对焦

借助触摸自动对焦可直接定位自动对焦测量区。

出厂设置：**开**

- ▶ 在主菜单中选择**相机设置**
- ▶ 选择**触摸自动对焦**
- ▶ 选择**开/关**

如需定位自动对焦测量区

- ▶ 在任意位置短暂轻触显示屏
- 或
- ▶ 滑动至所需的位置

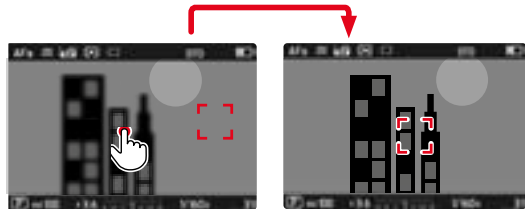

如需将测量区移回至显示屏中央

- ▶ 双击轻触显示屏

**提示**

- 该功能对以下自动对焦测量方法可用：**点**、**场**、**区**、**跟踪**。
- 之后，在**点**、**场**和**区**测量方法中会直接自动对焦。在**跟踪**测距方法中，该测量区停留在所选的位置，且轻击快门按钮时自动对焦启动。

## EVF模式中的触摸自动对焦

使用EVF时，触摸自动对焦默认为禁用，以避免无意间移动自动对焦测量区。但同样地，触摸自动对焦也可在使用EVF时使用。

出厂设置：

- ▶ 在主菜单中选择**相机设置**
- ▶ 选择**使用电子取景器时进行触摸AF**
- ▶ 选择**开/关**

### 提示

- 在此种情况下，可通过拖动改变自动对焦测量区的位置。

## 聚焦限制

可通过关闭微距范围限制对焦区域。通过这种方式，自动对焦显著加快。

出厂设置：

- ▶ 在主菜单中选择**相机设置**
- ▶ 选择**聚焦限制（微距）**
- ▶ 选择**开/关**

### 提示



- 每个镜头的对焦范围皆不尽相同（请参见所属产品说明）。
- 这项功能并不适用所有的镜头：
  - 借助适配器安装的镜头（例如借助L转M适配器使用的Leica M型镜头）
  - 特定的Leica SL型镜头

## EV步长

您可以选用1/2 EV或1/3 EV级的调节间隔。借此可对您的相应设置进行大幅和细微效果的调节。

该设置不仅涉及曝光补偿的设置，它同样确定设定转轮在一般拍摄模式下的「敏感度」，亦即以何种步长完成快门速度和光圈的设置。当设置为1/2时，每转一次，快门速度和光圈值以一个锁止位置为单位增强，从而加快相应的设置。当设置为1/3时，可进行精确设置。

出厂设置：

- ▶ 在主菜单中选择**相机设置**
- ▶ 选择**EV增量**
- ▶ 选择所需的设置  
、

## 辅助显示

Leica SL2拥有4个独立的信息配置文件，包含其不同的辅助显示组合。以下功能可用：

- 信息栏 (参见第82页)
- 格网 (仅拍摄模式, 参见第82页)
- 对焦峰值 (参见第82页)
- 剪裁 / 斑马纹 (参见第83页)
- 水平仪 (仅拍摄模式, 参见第84页)
- 色阶分布图 (参见第84页)

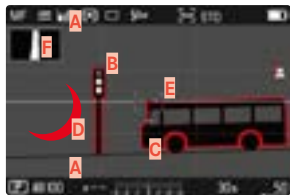

- A** 信息栏 (= 顶栏和底栏)
- B** 格网
- C** 对焦峰值
- D** 剪裁 / 斑马纹
- E** 水平仪
- F** 色阶分布图

## 信息配置文件

最多可使用4个独立的配置文件。对于每个配置文件，可单独选择所需的功能并进行可能的设置。在模式运行期间通过直接访问 (参见第65页) 可在信息配置文件间进行切换。在出厂设置中，**FN**按钮位于显示屏旁的左后方 (25)。通过此种方式可在不同的视图间快速切换。

在出厂设置中，以下配置文件已预定义：

| 配置文件 | 出厂设置           |          |      |       |
|------|----------------|----------|------|-------|
| 1    | 仅信息栏 (顶栏和底栏)   |          |      |       |
| 2    | 全屏视图 (所有辅助显示关) |          |      |       |
| 3    | 信息栏            | 剪裁 / 斑马纹 | 对焦峰值 | 色阶分布图 |
| 4    | 信息栏            | 剪裁 / 斑马纹 | 格网   | 水平仪   |

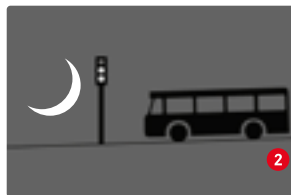



## 切换信息配置文件

- ▶ 按压配置有切换配置文件信息功能的FN按钮
  - 在出厂设置中，FN按钮位于显示屏旁的左后方（25）。

### 提示

- 同样的信息配置文件在播放模式下同在拍摄模式下一样均可用。然而，刚启用了何种信息配置文件，均会独立存储。

## 禁用单个信息配置文件

可通过启用或禁用单个信息配置文件以限制信息配置文件的数目。此种情况下必须至少启用一个配置文件，也可以是一个“空白”的。

- ▶ 在主菜单中选择相机设置
- ▶ 选择拍摄助手
- ▶ 选择所需的配置文件
- ▶ 选择开/关

## 调整信息配置文件

- ▶ 在主菜单中选择相机设置
- ▶ 选择拍摄助手
- ▶ 选择设置
- ▶ 选择所需的配置文件
- ▶ 选择所需的功能
- ▶ 选择所需的设置

| 功能       | 可用的设置                                   |
|----------|---|
| 信息栏      | 开、关                                     |
| 格网       | 3x3、6x4、关                               |
| 对焦峰值     | 开、关<br>色彩（红、蓝、绿、白）& 敏感度（设置适用于所有的信息配置文件） |
| 剪裁 / 斑马纹 | 关、上限值（值介于200和255间）                      |
| 水平仪      | 开、关                                     |
| 色阶分布图    | 开、关                                     |

### 提示

- 可预留一个“空白”的信息配置文件，里面的所有功能均设置为关。借此可暂时让所有的显示均消失。这样可构建一个无干扰显示的全屏视图。

## 可用的显示

### 信息栏

顶栏和底栏显示当前的设置以及曝光值。显示列表位于“显示”章节（参见第24页）。

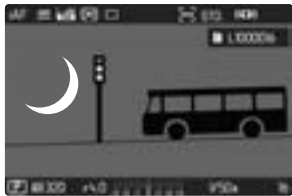

### 格网

光栅将视野划分成若干个区域。这可以协助摄影者构图，或是准确地调整相机角度。格网分布可根据主体调整。



本机提供两种格网显示。它将图像区分成3×3区或6×4区。

### 对焦峰值

在该辅助功能下，清晰对焦主体部位的边缘通过颜色突出显示。



对焦峰值启用状态下，在图像内右侧会出现 $\square$ ，带有所用色彩的显示。

### 标记的颜色

标记的色彩可设置。该设置对于所有的信息配置文件均有效。

出厂设置： $\square$

- ▶ 在主菜单中选择**对焦**
- ▶ 选择**对焦辅助**
- ▶ 选择**对焦峰值**
- ▶ 选择所需的设置  
( $\square$ 、 $\square$ 、 $\square$ 、 $\square$ )

## 感光度

感光度同样可调整该设置对于所有的信息配置文件均有效。

出厂设置：**低**

- ▶ 在主菜单中选择**对焦**
- ▶ 选择**对焦辅助**
- ▶ 选择**感光度（对焦峰值）**
- ▶ 选择所需的设置  
(**低**、**高**)

### 提示

- 清晰成像的主体部位的标记基于主体对比度，即明暗差异。这样，主体部位也可能以高对比度被错误标记，尽管并未对其清晰对焦。

## 剪裁 / 斑马纹

剪辑显示或斑马纹显示标记出非常明亮的图像区域。该功能实现了轻松准确的曝光设置控制。两者之间的差异在于：

- 照片拍摄：剪裁（闪烁黑色）
- 视频拍摄：斑马纹（黑/白条纹图案）



### 确定临界值

如您有特殊需要或创意，需要对显示进行调整以满足您的需要，您可为该显示图案的出现设定一个临界值，也就是说，设定出曝光过度要到何种程度图案才会出现。

- ▶ 在主菜单中选择**相机设置**
- ▶ 选择**拍摄助手**
- ▶ 选择**设置**
- ▶ 选择所需的配置文件
- ▶ 选择**剪裁 / 斑马纹**
- ▶ 选择**上限**
- ▶ 选择所需的值  
(**200至255**)

## 水平仪

借助集成的传感器，相机可显示其对齐方向。借助显示屏上的显示能够在进行严格要求角度准确性的主体拍摄时协助您，例如用三脚架进行建筑拍摄时，精准设定相机在纵轴及横轴上的角度。



在显示屏画面中，图像中央的左右两边的两条长线代表横轴。

- 在零位=绿色
- 在倾斜位=红色

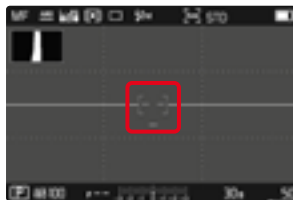

对于纵轴，图像中央左右两边的两条绿色双线直接表示零位。当相机倾斜时，横轴线为白色，并且上方或下方会另外显示一段红色短线。



### 提示

- 纵向拍摄时，相机对水平仪的对准进行自行调节。

## 色阶分布图

直方图表示照片的亮度分布。其中，水平轴对应从黑（左）到灰到白（右）的色调值。纵轴表示带相应亮度的像素数。

这种表示形式可方便快速地判断曝光设置。



### 提示

- 直方图始终基于所显示的亮度，根据所使用的设置，最终的曝光可能不会体现。
- 在拍摄模式下，应将直方图理解为「趋势显示」。
- 在播放一张图像时，直方图可能与拍摄时相比有轻微的偏差。
- 色阶分布图仅在全屏视图下可用。

## 拍摄基本设置（照片）

该章节中所述的设置仅适用于照片模式。因此，它们是照片菜单的一部分且始终必须相应地从照片模式中调用并设置（参见“菜单操控”章节中的“相机操控”章节）。视频菜单中的同名菜单项目不受此影响。

### 传感器格式

可使用全部35 mm传感器的图像信息，或仅使用符合APS-C画幅的其中的一个的局部画面。这在存储卡存储空间有限或使用了专用于APS-C的镜头时便于使用。

允许的最大分辨率也受到传感器格式设置的影响。

| 传感器格式 | DNG分辨率                  |
|-------|-------------------------|
| 35 mm | 8368 x 5584 像素（46.7 MP） |
| APS-C | 5504 x 3664 像素（20 MP）   |

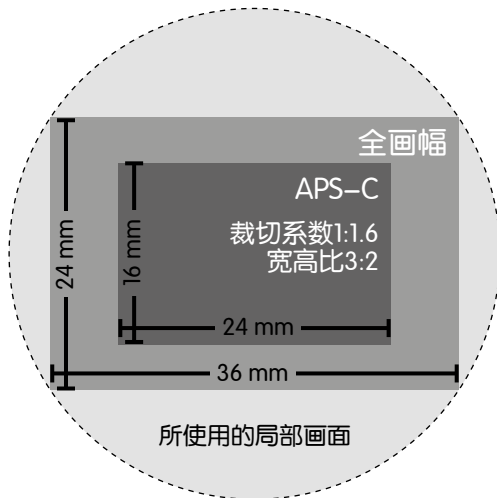

出厂设置: 35 mm

- ▶ 在主菜单中选择**传感器格式**
- ▶ 选择所需的设置  
(35 mm、APS-C)

所设置的传感器格式显示在顶栏。



#### 提示

- 连接专用于APS-C的镜头时，设置自动设定为APS-C。

## 文件格式

可供使用的数据格式有JPG格式和标准化的原始数据格式DNG (“digital negative”，数字负片)。两种功能既可以单独使用又可以共同使用。

出厂设置: DNG + JPG

- ▶ 在主菜单中选择照片文件格式
- ▶ 选择所需的格式  
(DNG、DNG + JPG、JPG)

#### 提示

- 相机保存照片原始数据时，会使用标准化的DNG (“digital negative”，数字负片) 格式。
- 将图像数据同时保存为DNG和JPG时，JPG文件将使用JPG格式已设置的分辨率。
- 无论JPG如何设置，DNG格式的分辨率始终最高。
- 在显示屏上显示的剩余图像数量可能不会在每次拍摄后立即更新。这取决于拍摄主体；非常精细的结构会产生大量的数据，而均匀的表面则会使得数据量减少。

## JPG设置

下列两个章节所描述的功能与设置适用于使用JPG格式的拍摄。

### 分辨率

如果选择JPG格式，则可以用3种不同的分辨率（像素数）拍摄照片。可用的有L-JPG、M-JPG和S-JPG。DNG可配合使用者预定的使用目的及所用存储卡的容量。分辨率也受所设置的传感器格式影响。所设置的传感器格式显示在顶栏。

| 分辨率   | 传感器格式 |       |
|-------|-------|-------|
|       | 35 mm | APS-C |
| L-JPG | 47 MP | 20 MP |
| M-JPG | 24 MP | 10 MP |
| S-JPG | 12 MP | 5 MP  |

出厂设置：L-JPG

- ▶ 在主菜单中选择JPG设置
- ▶ 选择JPG分辨率
- ▶ 选择所需的分辨率  
(L-JPG (47 MP / 20 MP)、M-JPG (24 MP / 10 MP)、S-JPG (12 MP / 5 MP))

## 降噪

在数码摄影中，当像素出现缺陷，这种缺陷既可以是白色，也可以是红色、蓝色和绿色，便被叫做噪音。噪音多数情况下可以忽略不计，除非使用高感光度。在产生JPG图像数据时，降噪基本上是数据处理的一部分。因为它也对播放的清晰度效果有影响，您可以相对标准设置选择性地减弱或强化这种降噪。

出厂设置：低

- ▶ 在主菜单中选择JPG设置
- ▶ 选择降噪
- ▶ 选择所需的设置  
(低、中、高)



## 图像属性

数码摄影的众多优点之一是能轻易修改主要图像属性。您可在拍摄前就实现对对比度、锐度以及色彩饱和度等功能的修改。

### 对比度

对比度，即亮区与暗区的差异，决定了一张照片看起来是“暗淡”还是“艳丽”。放大或缩小此差异，亦即让亮的部分播放时显得更亮、暗的部分播放时显得更暗，即能更改整体影像的对比度。

### 锐度

影像的清晰感很大程度上受影像轮廓边缘的锐度影响，亦即受到影像轮廓边缘内明暗过渡区大小的影响。通过扩大或缩小这些明-暗过渡区也可以改变图像的清晰感。

### 色彩饱和度

色彩饱和度决定了图像中的色彩是更“苍白”，颜色更浅，还是色彩“耀眼”、丰富多彩。光线和天气（阴暗/晴朗）是既定的拍摄条件，当然也就可能会影响影像播放的效果。

## 色彩配置文件

有3个预定义的色彩照配置文件可用：

出厂设置：标准

-  标准
-  鲜艳
-  自然

- ▶ 在主菜单中选择 **JPG设置**
- ▶ 选择 **图像风格**
- ▶ 选择所需的配置文件

## 黑白配置文件

有2个预定义的黑白照片配置文件可用：

-  单色调
-  高对比度单色调

- ▶ 在主菜单中选择 **JPG设置**
- ▶ 选择 **图像风格**
- ▶ 选择所需的配置文件

## 照片配置文件个性化

对于每个配置文件还可单独调整对比度、锐度和饱和度的值（饱和度仅彩照可调）。

- ▶ 在主菜单中选择 **JPG设置**
- ▶ 选择 **图像风格**
- ▶ 选择 **图像风格设置**
- ▶ 选择所需的配置文件
- ▶ 对**对比度/锐度/饱和度**
- ▶ 选择所需的级别

## 管理存储卡

当装有两张存储卡时，有多种数据储存方式可选。

- DNG+JPG存储于SD1=SD2（备份）
- DNG+JPG存储于SD1+SD2（标准）
- DNG存储于SD1 / JPG存储于SD2（分开）

|                 |                                       |
|-----------------|---------------------------------------|
| SD1=SD2<br>（备份） | 所有数据既存储于SD1上又存储于SD2上。<br>亦即其中一张卡充当备份。 |
| SD1+SD2<br>（标准） | 数据首先存储于SD1上，直至该卡存满。之后数据将存储于SD2上。      |
| SD1/SD2<br>（分开） | 数据根据格式分开存储：JPG数据存储于SD1上，DNG数据存储于SD2上。 |

状态屏中的一个图标显示所选择的设置。

出厂设置：**SD1+SD2**

- ▶ 在主菜单中选择 **储存选项**
- ▶ 选择所需的设置  
（**SD1=SD2**、**SD1+SD2**、**SD1/SD2**）

## 长时间曝光时的降噪功能

使用较高的感光度时，图像噪声特别是在均匀、灰暗的面上能明显察觉。为了减少这种干扰现象，相机自动在拍摄后采用更慢的快门速度和高ISO值创建第二张「黑画」（闭合快门）。通过这种双重拍摄测量的噪声将在计算上从实际拍摄的数据记录中「扣除」。相应的，在这样的情况下，出现报告消息**正在降噪**连同—个相应的时间说明作为提示。这种双重「曝光」时间**必须**在长时间曝光中予以考虑。在此期间照相机不应关闭。

出厂设置：**开**

- ▶ 在主菜单中选择**长时间曝光降噪**
- ▶ 选择**开/关**

## 快门类型

Leica SL2既拥有一个机械快门，又拥有一个纯电子快门功能。电子快门扩展可用的快门范围，且运行时绝对无声，这在有些操作环境下很重要。

出厂设置：**混合**

- ▶ 在主菜单中选择**快门类型**
- ▶ 选择所需的设置

(**机械**、**电子**、**混合**)

|             |   |
|-------------|---|
| <b>机械</b>   | 仅使用机械快门。<br>工作范围：30分钟至1/8000秒。  |
| <b>电子操控</b> | 仅使用电子快门。<br>工作范围：1秒至1/40000秒。   |
| <b>混合</b>   | 当需要比机械快门更快的快门速度时，则会接通电子快门功能。<br>工作范围：30分钟至1/8000秒 + 1/8000秒至1/40000秒。 |

## 宽高比

除了基本的宽高比 (3:2) 外也可选择其他宽高比 (例如1:1)。显示画面展示相应的局部画面。JPG格式的照片也将以相应的宽高比存储。DNG照片始终按照自然宽高比 (3:2)，所设置的宽高比在此仅用作构图功能。在播放模式下，DNG照片将配有水平或垂直的参考线，参考线显示拍摄时所显示的局部画面。

出厂设置: **3:2**

- ▶ 在主菜单中选择**照片宽高比**
- ▶ 选择所需的设置  
(**3:2**、**7:5**、**4:3**、**1:1**、**3:1**、**16:9**)

## 图像防抖功能

光照条件越差，正确曝光所需的快门速度就越慢。光学图像防抖功能帮助避免因抖动引起图像模糊。

出厂设置: **开**

- ▶ 在主菜单中选择**图像防抖功能**
- ▶ 选择**开/关**

## 设置画面稳定功能的方向

这样有益于在随动时仅纠正特定方向的抖动。

出厂设置: **正常**

|      |                           |
|------|---------------------------|
| 正常   | 自动纠正所有方向的相机抖动 (水平、垂直、循环)。 |
| 自动   | 在随动时自动识别方向并纠正与随动方向相垂直的抖动。 |
| 垂直随动 | 仅纠正水平方向的抖动。               |
| 水平随动 | 仅纠正垂直方向的抖动。               |

- ▶ 在主菜单中选择**随动模式 (随之拖动)**
- ▶ 选择所需的设置  
(**正常**、**自动识别随动**、**垂直随动**、**水平随动**)

## 自动对焦辅助功能

### 自动对焦辅助灯

内置的自动对焦辅助灯扩大了自动对焦系统的工作范围，包括在光照条件较弱的情况下。当该功能已启用时，一旦进行测量，该辅助灯便会亮起。

出厂设置：

- ▶ 在主菜单中选择 **相机设置**
- ▶ 选择 **自动对焦辅助灯**
- ▶ 选择 **开/关**

#### 提示

- 自动对焦辅助灯照明范围约达5 m。
- 当测距已完成（自动对焦测量区绿色）或已失败（自动对焦测量区红色）时，自动对焦辅助灯自动熄灭

### 声音信号自动对焦确认

可用一个声音信号确认自动对焦模式下成功完成的测距。

出厂设置：

- ▶ 在主菜单中选择 **相机设置**
- ▶ 选择 **声音信号**
- ▶ 选择 **自动对焦确认**
- ▶ 选择 **开**
- ▶ 选择 **音量**
- ▶ 选择 **低/高**

## 拍摄基本设置（视频）

该章节中所述的设置仅适用于视频模式。因此，它们是视频菜单的一部分且始终必须相应地从视频模式中调用并设置（参见“菜单操控”章节中的“相机操控”章节）。照片菜单中的同名菜单项目不受此影响。

## 传感器格式

可使用全部35 mm传感器的图像信息，或仅使用符合APS-C画幅的其中的一个的局部画面。这在存储卡存储空间有限或使用了专用于APS-C的镜头时便于使用。

出厂设置：**35 mm**

- ▶ 在主菜单中选择**传感器格式**
- ▶ 选择所需的设置  
(**35 mm**、**APS-C**)

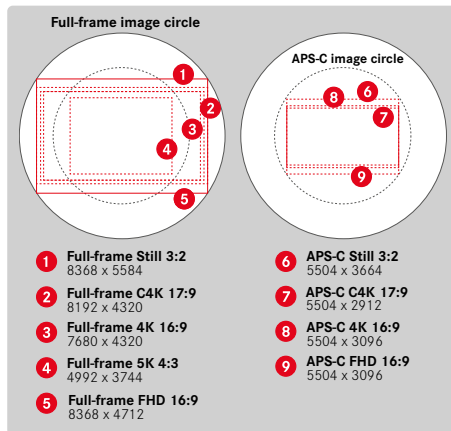

### 提示

- 连接专用于APS-C的镜头时，设置自动设定为APS-C。

## 文件格式

可使用MOV或MP4格式录制视频。

根据文件格式可使用不同的分辨率和帧率组合。设置分开进行。这样，便可为MOV格式选择C4K/29.97 fps组合，或为MP4格式选择FHD59.94 fps组合。切换文件格式时，将调用相应的文件格式设置。

### 提示

- 可通过状态荧幕切换文件格式，无需（重新）套用其他设置。

## 视频格式

可使用以下分辨率和帧率组合：

| 帧率        | 分辨率（文件格式） |     |         |         |
|-----------|-----------|-----|---------|---------|
|           | 5K        | C4K | 4K      | FHD     |
| 23.98 fps | MOV       | MOV | MOV+MP4 | MOV+MP4 |
| 25 fps    | MOV       | MOV | MOV+MP4 | MOV+MP4 |
| 29.97 fps | MOV       | MOV | MOV+MP4 | MOV+MP4 |
| 50 fps    |           | MOV | MOV+MP4 | MOV+MP4 |
| 59.94 fps |           | MOV | MOV+MP4 | MOV+MP4 |
| 100 fps   |           |     |         | MOV+MP4 |
| 120 fps   |           |     |         | MOV+MP4 |
| 150 fps   |           |     |         | MOV+MP4 |
| 180 fps   |           |     |         | MOV+MP4 |

## 可用的分辨率

有4种不同的，带有相应宽高比的分辨率可供使用（取决于录制的格式）。

| 传感器格式 | 文件格式    | 可用的分辨率  |             |
|-------|---------|---------|-------------|
| 35 mm | MOV     | 5K      | 4992 x 3744 |
|       |         | C4K     | 4096 x 2160 |
|       | MOV+MP4 | 4K      | 3840 x 2160 |
|       |         | Full HD | 2790 x 1572 |
| APS-C | MOV     | C4K     | 5504 x 2912 |
|       |         | 4K      | 5504 x 3096 |
|       | MOV+MP4 | Full HD | 2752 x 1548 |

## 可用的帧率

根据所选择的分辨率至多有9种不同的帧率可供选择：从23.98 fps至180 fps。100 fps至180 fps的帧率可实现以不同的速度进行慢动作拍摄。

## 设置视频格式

出厂设置：文件格式MP4、分辨率FHD、帧率59.94 fps

### MOV

- ▶ 在主菜单中选择**视频格式 / 分辨率**
- ▶ 选择**MOV**
- ▶ 选择所需的分辨率  
(5K、C4K、4K、Full HD)
- ▶ 选择所需的帧率

### MP4

- ▶ 在主菜单中选择**视频格式 / 分辨率**
- ▶ 选择**MP4**
- ▶ 选择所需的分辨率和帧率组合

### 提示

- 相机内可用的分辨率列表包含了更多信息，例如有关视频压缩的信息。



## 图像属性

对于视频拍摄也可轻松改变图像属性。您可在拍摄前就实现对比度、锐度以及色彩饱和度等功能的修改。

### 视频配置文件

有3个预定义的彩照配置文件可用：

-  **标准**
-  **鲜艳**
-  **自然**

对于黑/白照片还有两种配置文件：

-  **单色调**
-  **高对比度单色调**

- ▶ 在主菜单中选择**视频画面风格**
- ▶ 选择所需的配置文件

### 视频配置文件个性化

对于每个配置文件还可单独调整对比度、锐度和饱和度的值（饱和度仅彩照可调）。

- ▶ 在主菜单中选择**视频画面风格**
- ▶ 选择**视频画面风格设置**
- ▶ 选择所需的配置文件
- ▶ **对比度/锐度/饱和度**
- ▶ 选择所需的级别  
(-2、-1、0、1、2)

## 麦克风

内置麦克风的敏感度可调。

出厂设置：**0 dB**

- ▶ 在主菜单中选择**视频设置**
- ▶ 选择**麦克风增益**
- ▶ 选择所需的级别  
(关、+6 dB、+5 dB、+4 dB、+3 dB、+2 dB、+1 dB、  
0 dB、-1 dB、-2 dB、-3 dB、-4 dB、-5 dB、-6 dB、  
-7 dB、-8 dB、-9 dB、-10 dB、-11 dB、-12 dB)

### 提示

- 自动对焦功能和手动对焦都会产生噪声，这些噪声会被一并录进去。
- 设置为**关**时无法录制音频。录音电平图标相应地变为作为提示。

## 风噪降低

对于内部或外部麦克风可分开设置风噪降低功能。

### 内置麦克风

出厂设置: 低

- ▶ 在主菜单中选择**视频设置**
- ▶ 选择**风噪降低**
- ▶ 选择**内置麦克风**
- ▶ 选择所需的设置  
(高、低、关)

### 外接麦克风

出厂设置: 关

- ▶ 在主菜单中选择**视频设置**
- ▶ 选择**风噪降低**
- ▶ 选择**外接麦克风**
- ▶ 选择所需的设置  
(高、低、关)

## 时间码

时间码是一个与图像和声音数据并行记录的数据集。它给图像和声音信号编排了时间顺序, 并有利于以后分别进行剪辑或进行单独编辑处理。可选择时间码模式和开始时间。

### 时间码模式

时间码设置启用时, 时间信息将被写入已录制视频的元数据。

出厂设置: 关

|          |                              |
|----------|------------------------------|
| 关        | 每次录制的时间测定均从00:00:00.00开始。    |
| Free Run | 时间持续运行, 无论是否创建影像。            |
| Rec Run  | 时间仅在录制期间运行。结束录制时停止, 下次录制时继续。 |

在主菜单中选择**视频设置**

- ▶ 选择**时间码**
- ▶ 选择**模式**
- ▶ 选择所需的设置  
(关、Free Run、Rec Run)

## 开始时间

当使用多台相机录制时，开始时间可重设或手动设置到一个特定的值。此外，还可作为时间码指定相机中所设置的钟表时间。

- ▶ 在主菜单中选择**视频设置**
- ▶ 选择**时间码**
- ▶ 选择**开始时间**
- ▶ 选择所需的设置

(重置时间码、手动、相机时间)

选择**手动**时可用时:分:秒格式设置所需的开始时间。

## 视频伽马值

视频伽马值可设置为HLG或L-Log或完全禁用。

|       |                                |
|-------|--------------------------------|
| 关     | 根据BT.709标准优化用于与所有显示屏/电视机兼容的播放。 |
| HLG   | 优化用于支持HDR的UHD电视机。              |
| L-Log | 优化用于专业的后期处理，例如色彩分级。            |

出厂设置: 低

- ▶ 在主菜单中选择**视频设置**
  - ▶ 选择**视频伽马校正**
  - ▶ 选择所需的设置
- (关、HLG、L-Log)

## 设置锐度和饱和度

此外，可单独为HLG设置锐度和饱和度，以及为L-Log单独设置锐度。无论何种情况，出厂设置是一个中间值0。

### HLG

- ▶ 在主菜单中选择**视频设置**
  - ▶ 选择**视频伽马校正**
  - ▶ 选择**设置**
  - ▶ 选择**HLG**
  - ▶ 选择**锐度或饱和度**
  - ▶ 选择所需的设置
- (-2、-1、0、1、2)

### L-Log

- ▶ 在主菜单中选择**视频设置**
  - ▶ 选择**视频伽马校正**
  - ▶ 选择**设置**
  - ▶ 选择**L-Log**
  - ▶ 选择**锐度**
  - ▶ 选择所需的设置
- (-2、-1、0、1、2)

## 视频防抖功能

视频拍摄时——除了相应镜头装备的光学防抖功能——还有一个可以适用于任何镜头的数码防抖功能。该功能在使用无OIS功能的镜头时尤其有用。

出厂设置：**开**

- ▶ 在主菜单中选择**图像防抖功能**
- ▶ 选择**开/关**

### 提示

- **随动模式（随之拖动）**在视频模式下设置为**正常**。自动纠正所有方向的相机抖动（水平、垂直、循环）。

## HDMI输出

HDMI输出可有声或静音。

出厂设置：**有声**

- ▶ 在主菜单中选择**HDMI输出**
- ▶ 选择所需的设置  
(**有声**、**无声**)

### 提示

- 有声输出可能会产生些许延迟。如需避免此问题（例如当使用外接录制设备需要HDMI Live View时），推荐**无声**设置。

## 视频辅助功能

### 自动对焦辅助灯

由于自动对焦辅助灯在视频拍摄时有可见性干扰，在视频拍摄模式下辅助灯失效，无论**自动对焦辅助灯**设置如何。

### 声音信号自动对焦确认

可用一个声音信号确认自动对焦模式下成功完成的测距。

- ▶ 在主菜单中选择**相机设置**
- ▶ 选择**声音信号**
- ▶ 选择**自动对焦确认**
- ▶ 选择**开**
- ▶ 选择**音量**
- ▶ 选择**低/高**

### 提示

- 信号仅在拍摄前对焦时出现，拍摄期间不出现。

## 视频辅助显示

### 宽高比显示

实际的拍摄宽高比取决于所设定的分辨率（参见第96页）。但也让用以显示其他宽高比（例如4:3）的彩色参考线显示出来。可同时显示多种参考线。在出厂设置中无参考线显示。

- ▶ 在主菜单中选择**视频宽高比**
- ▶ 选择所需的设置  
(1.33:1 [4:3]、1.66:1 [5:3]、1.78:1 [16:9]、1.85:1 [37:20]、2.35:1、2.40:1)
- ▶ 选择**开/关**

### 提示

- 与录制影片相比下更为接近长方形的长宽比，视频的边界会以绿色水平线显示，比较接近正方形的则以垂直红线显示。
- 参考线上标记有相应的宽高比。

## 安全区域

使用不同设备观看影片时，影像四周可能会稍微被剪掉。因此可选择从宽度范围中选择一个始终显示的「安全区域」。图像内随后会出现一个相应的大框包围在所需的图像局部画面周围。可同时显示多个框。在出厂设置中无框显示。

- ▶ 在主菜单中选择**Video Safety Area**
- ▶ 选择所需的设置  
(80%、90%、92.5%、95%)
- ▶ 选择**开/关**

## 拍摄模式（照片）

该章节中所述的设置仅适用于照片模式。因此，它们是照片菜单的一部分且始终必须相应地从照片模式中调用并设置（参见“菜单操控”章节中的“相机操控”章节）。视频菜单中的同名菜单项目不受此影响。

照片信息既显示于顶部面板显示中，又显示于显示屏画面（EVF）中。有关视图设置参见第103页。有关显示的详细信息位于「显示」章节。

### 连拍

以下所述的功能和设置方法原则上涉及单张照片的拍摄。除了单张照片拍摄外，Leica SL2当然还提供其他不同的操作模式。其功能提示和设置方法位于相应的章节。

- ▶ 在主菜单中选择 **图像序列**
- ▶ 选择所需的功能

| 模式                 | 设置方法/项目  |
|--------------------|--|
| 单张照片拍摄             | <b>单张</b>  |
| 连续拍摄<br>(参见第131页)  | <b>速度</b><br>- <b>连拍 - 慢速</b><br>- <b>连拍 - 中速</b><br>- <b>连拍 - 快速</b><br>- <b>连拍 - 超快速</b> |
| 自拍定时器<br>(参见第135页) | <b>倒数时间:</b><br>- <b>自拍定时器2秒</b><br>- <b>自拍定时器12秒</b>                                      |
| 间隔拍摄<br>(参见第132页)  | <b>拍摄张数</b><br>照片间的时间间隔 ( <b>间隔</b> )<br>倒数时间 ( <b>倒计时</b> )                               |
| 包围曝光<br>(参见第134页)  | <b>拍摄张数 (3或5)</b><br><b>EV步骤</b><br><b>曝光补偿</b>  |

## 对焦设定（对焦）

使用Leica SL2相机既可以自动又可以手动对焦。在自动对焦拍照时有3种操作模式和4种测量方法可用。使用手动设置镜头时仅可进行手动设置。

### 用自动对焦拍照

- ▶ 选择所需的自动对焦操作模式（参见第103页）
- ▶ 或定位自动对焦测量区
- ▶ 轻击快门按钮，按住
  - 对焦将一次性（AFs）或持续（AFc）执行。
  - 当测距成功完成时：自动对焦测量区绿色。
  - 当测距失败时：自动对焦测量区红色。
  - 也可选择藉助操纵杆进行对焦和/或曝光设置并储存（测量值保存，参见第128页）。
- ▶ 触发快门

### 用手动对焦拍照

- ▶ 选择M对焦模式（参见第111页）
- ▶ 用对焦环对焦
- ▶ 触发快门

更多相关信息您可在后续章节中找到。

## 自动对焦操作模式

以下自动对焦模式可用：AFs、AFc和智能AF。当前的自动对焦模式显示在顶栏。

出厂设置：智能AF

- ▶ 在主菜单中选择**对焦**
- ▶ 选择**调焦模式**
- ▶ 选择所需的设置  
(智能AF、AFs、AFc)

### 智能AF

适用于所有主体。相机独立在AFs和AFc间选择。

### AFs（单张）

适用于不运动或运动极少的主体。只要快门按钮按住在按压点，对焦便仅执行一次且并保存下来。这也适用于当自动对焦测量区对准另一对象时。（仅在成功对焦时触发快门）

### AFc（连续）

适用于运动的主体只要快门按钮按住在第1个按压点，对焦将持续根据自动对焦测量区中的主体调整。（可随时触发快门）

## 自动对焦测距方法

在自动对焦模式下，有不同的测距方法可用于测距。成功完成的对焦通过一个绿色的测量区表示，未完成的则通过红色的表示。

出厂设置：[多区](#)



- ▶ 在主菜单中选择**对焦**
- ▶ 选择**自动对焦模式**
- ▶ 选择所需的设置  
([多区](#)、[点](#)、[场](#)、[区](#)、[跟踪](#)、[人物识别](#))

### 提示

- 通过自动对焦进行的对焦可能失败：
  - 当与所瞄准的主体间距离过大（在微距模式下）或过小时
  - 当主体未充分照明时

## 多区

多个测量区将全自动抓取。该功能尤其适合抓拍。

### 重点/场

两种方法都只抓取各个自动对焦测量区内的主体部位。这些测量区通过一个小框（区域测距）或一个十字标记（重点测距）标记。由于的重点测距测量范围极小，因此它能集中到非常小的主体细节上。

区域测距有相对较大的测量范围，在瞄准时相对而言不是很重要，因此更容易操控，但仍然可以进行选择性的测量。

该测距方法也可用于拍摄系列，其中清晰成像的主体部位应始终与图像中偏离中心的部位相同。

自动对焦测量区可移动到另一个位置。

- ▶ 朝所需的方向按压操纵杆

或

- ▶ 在所需的位置短暂轻触显示屏  
(在启用了触摸自动对焦时)

### 提示

- 在这两种情况下，测量区在变换测距方法和关闭相机时停留在最后确定的位置。
- [曝光测光方法点](#)与自动对焦测量方法[点](#)和[场](#)结合时，测量区完成结合。之后，曝光测量在自动对焦测量区预定的位置处完成，及时该区域有所移动。



## 区

在该测光方法中，主体的片段包含在一个由5x5区域组成的区域组中。它在某种程度上适合进行快照，而且有机会特别对焦到大型的物体。



设置成功后，测光区域中的主体部位会显示得更清晰。

## 追踪

区域测距的该选项用于辅助运动主体的抓取。在抓取过一次后，测量区中的主体便可被持续对焦。

- ▶ 将测量区对准所需的主体  
(通过相机的转动或测量区的移动)
  - ▶ 轻击快门按钮，按住
- 或
- ▶ 按住操纵杆  
(分配了功能AF-L或AF-L + AE-L时，参见第128页)

- 主体将被对焦。

- ▶ 转动相机至所需的局部画面
  - 测量区“追踪”所保存的主体，且主体被持续对焦。

### 提示

- 该测距方法持续对焦，即使已设置为了自动对焦模式AFs。

## 追踪时的起始位置

出厂设置：**中央**

可确定追踪从何位置开始。

| 中央    | 画面中央   |
|-------|--|
| 上次的位置 | 上次追踪的终止位置<br>示例：<br>一辆汽车从左向右穿过画面。拍摄在右侧图像边缘进行。下次测量在右侧图像边缘开始 |
| 起始位置  | 上次追踪的位置<br>示例：<br>一辆汽车从左向右穿过画面。拍摄在右侧图像边缘进行。下次测量在左侧图像边缘开始。  |

- ▶ 在主菜单中选择**对焦**
- ▶ 选择**自动对焦设置**
- ▶ 选择**自动对焦追踪起始位置**
- ▶ 选择所需的设置  
(**上次的位置**、**起始位置**、**中央**)

## 人物识别（人脸识别）

人物识别是人脸识别的延伸。该功能除了识别生物统计学脸部轮廓外，还识别人体轮廓并用以对焦。如此，即使人脸暂时不可见，也可一次性持续追踪测得的人物。尤其是当画面中有多个人物时，该功能能更好地避免无意间「跳」至其他人脸。

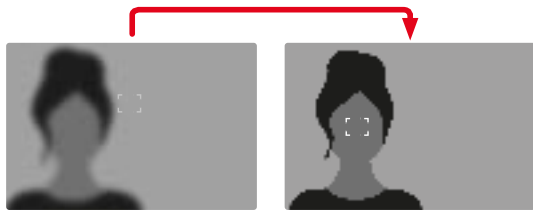

## 自动对焦设置

### AF-配置文件

借助自动对焦配置文件可对自动对焦行为根据主体类型进行优化调整。它们决定自动对焦对于主体的变化有多敏感。

有4种预定义的自动对焦配置文件：

| AF配置文件 | 典型情形      |
|--------|-----------|
| 儿童/宠物  | 正常运动      |
| 团队运动   | 意外的快速方向变换 |
| 奔跑者    | 持续运动      |
| 野生动物   | 突然出现和方向变换 |

每个这些配置文件包含三项参数：**距离变化**、**侧向移动**和**方向变化**。

| 更高值：            | 更低值：                             |
|-----------------|----------------------------------|
| <b>距离变化</b>     |                                  |
| 主体间距的变化会被立即捕捉   | 调整会略有延迟，以避免例如当一个对象短暂从主体前经过时的焦点跳跃 |
| <b>侧向移动</b>     |                                  |
| 当运动超出当前对焦区时，相机  | 逐渐切换至邻近的对焦区，以避免因轻微运动引起的错误        |
| <b>方向变化</b>     |                                  |
| 主体突然变化时，对焦会立即跟上 | 匀速运动时稳定对焦                        |

## 调出当前的配置文件

- ▶ 在主菜单中选择**对焦**
- ▶ 选择**自动对焦设置**
- ▶ 选择**AF配置文件**

## 变更当前的配置文件

- ▶ 调出当前的配置文件
- ▶ 按压操纵杆/拇指拨盘
  - 当前所选的配置文件由红色字体和两侧的两个小白色三角形作特殊标记。

- ▶ 向左/右按压操纵杆

或

- ▶ 转动拇指拨盘

## 调整当前的配置文件

- ▶ 调出当前的配置文件
- ▶ 选择所需的参数
- ▶ 按压操纵杆/拇指拨盘
- ▶ 设置所需的值

## 重置当前的配置文件

- ▶ 调出当前的配置文件
- ▶ 向右按压操纵杆
- ▶ 按压操纵杆/拇指拨盘

## 预对焦

功能启用情况下，相机在执行自身对焦之前还会实时进行一个持续的深度映射。由此，一个场景中可能的对焦点将被预先识别，从而显著加快自动对焦。

预对焦与自动对焦操作模式和自动对焦测量方法兼容。

出厂设置：**开**

- ▶ 在主菜单中选择**对焦**
- ▶ 选择**自动对焦设置**
- ▶ 选择**预对焦**
- ▶ 选择**开/关**

## 自动对焦快速设置

自动对焦快速设置提供以下功能：

- 快速切换自动对焦测量方法
- 区域测量中改变测量区的大小

在设置期间，取景器画面通常可见。

### 调用自动对焦快速设置

- ▶ 长按显示屏
  - 所有显示隐藏。
  - 当设置了区域测量方法时，测量区的两个角处出现红色的三角形。



### 变更自动对焦测量区的大小

(仅<sup>1</sup>)

- ▶ 转动拇指拨盘
- 或
- ▶ 向内拉或是向外拉开
    - 自动对焦测量区的大小3级可调。

#### 提示

- 自动对焦快速设置仅可在启用了触摸自动对焦功能时方可调用（参见第78页）。

## 变更自动对焦测量方法

- ▶ 转动前设定转轮
  - 画面下方边缘出现一栏菜单。



- ▶ 选择所需的测量方法
  - 也可借助前设定转轮完成设置。
  - 约3秒后将自动套用设置，该栏菜单消失。

## 自动对焦辅助功能

### 自动对焦模式下的放大率

为了更好地判断设置，可独立调用放大率而不受对焦的影响。为此必须为FN按钮分配一个放大率功能（参见第65页）。

如需为FN按钮分配该功能

- ▶ 参见第65页

如需调用放大率

- ▶ 按压FN按钮
  - 出现一个放大的局部画面。其位置视自动对焦测量区而定。
  - 右侧框里的矩形体现实际的放大率以及所显示的局部画面的位置。
  - 放大率从3个放大级中的第2级开始。

如需调整放大级

- ▶ 转动拇指拨盘/前设定转轮

如需改变局部画面的位置

- ▶ 通过在放大的画面内任意拖动局部画面的位置

或

- ▶ 朝所需的方向按压操纵杆

如需终止放大

- ▶ 轻击快门按钮

**提示**

- 终止放大前，放大会持续启用。

### 自动对焦辅助灯

内置的自动对焦辅助灯扩大了自动对焦系统的工作范围，包括在光照条件较弱的情况下。当该功能已启用时，一旦进行测量，该辅助灯便会亮起。

如需设置，参见第93页。

### 声音信号自动对焦确认

可用一个声音信号确认自动对焦模式下成功完成的测距（参见第93页）。

## 手动对焦（MF）

对特定的被拍摄主体和情境手动对焦相对于自动对焦有其优点。

- 当多张照片需采用相同的设置时
- 当使用测量值储存较麻烦时
- 当在风景拍摄中需保持设置在无限远时
- 光线条件恶劣，例如很暗时无法执行自动对焦模式或执行很慢时

- ▶ 在主菜单中选择**对焦**
  - ▶ 选择**调焦模式**
  - ▶ 选择**MF**
- 
- ▶ 转动对焦环，直至主体成像清晰

## MF设置\*

出厂设置：

可调整手动对焦的设置速度。例如当设定为**90°**时，通过转动对焦环的四分之一完成整个对焦范围。设置为**360°**时，需要旋转一整圈。角度越小调整越快，角度越大调整越精确。

- ▶ 在主菜单中选择**对焦**
- ▶ 选择**MF设置**
- ▶ 选择所需的设置  
(标准MF、**90°**、**120°**、**150°**、**180°**、**210°**、**240°**、**270°**、**300°**、**330°**、**360°**、**最大**)

\* 该功能使用固件更新2020时可用。已注册的用户将自动收到更新信息，参见第11页和第191页。保留变更权利。

## 手动对焦辅助功能

以下辅助功能可用于手动测距。

### 对焦峰值

在该辅助功能下，清晰对焦主体部位的边缘通过颜色突出显示。



对焦峰值启用状态下，在图像内右侧会出现 ，带有所用色彩的显示。标记的色彩可设置。感光度同样可调整该功能的启用通过信息配置文件操控（参见第80页）。

### 提示

- 清晰成像的主体部位的标记基于主体对比度，即明暗差异。这样，主体部位也可能以高对比度被错误标记，尽管并未对其清晰对焦。

## 手动对焦模式下的放大率

拍摄主体的细节显示得愈大，拍摄者就更能判断其清晰度，对焦也就能更准确。

该功能可在手动对焦时自动启用或独立调用。

### 借助对焦环调用

在转动对焦环时，局部画面会自动被放大显示。

- ▶ 在主菜单中选择**对焦**
- ▶ 选择**对焦辅助**
- ▶ 选择**自动放大**
- ▶ 选择**开**
- ▶ 转动对焦环
  - 出现一个放大的局部画面。其位置视自动对焦测量区而定。
  - 右侧框里的矩形体现实际的放大率以及所显示的局部画面的位置。
  - 放大率从3个放大级中的第1级开始。



如需调整放大级

- ▶ 转动拇指拨盘/前设定转轮

如需改变局部画面的位置

- ▶ 通过在放大的画面内任意拖动局部画面的位置

或

- ▶ 朝所需的方向按压操纵杆

如需终止放大

- ▶ 轻击快门按钮

或

- ▶ 减小放大率，直至再次出现全屏视图

**提示**

- 最后一次转动对焦环后约5秒，放大率将自动被提高。

**借助FN按钮/操纵杆调用**

该功能可分配给一个FN按钮或操纵杆。

如需为FN按钮分配该功能

- ▶ 参见第65页

如需将功能分配给操纵杆

- ▶ 在主菜单中选择**快捷访问设置**
- ▶ 选择**操纵杆**
- ▶ 选择**放大**

如需调用放大率

- ▶ 按压FN按钮/操纵杆

- 出现一个放大的局部画面。其位置视自动对焦测量区而定。
- 右侧框里的矩形体现实际的放大率以及所显示的局部画面的位置。
- 放大率从3个放大级中的第2级开始。

### 如需调整放大级

- ▶ 转动拇指拨盘/前设定转轮

### 如需改变局部画面的位置

- ▶ 通过在放大的画面内任意拖动局部画面的位置  
或

- ▶ 朝所需的方向按压操纵杆

### 如需终止放大



- ▶ 轻击快门按钮

### 提示

- 终止放大前，放大会持续启用。

### 距离显示

手动对焦时，顶部面板会显示距离信息。

- 手动对焦模式：轻击快门按钮时
- 自动对焦模式：当轻击按住快门按钮并随后转动调焦环时可设置显示的度量单位（或），参见第71页。

## 在手动对焦模式下使用自动对焦

可在需要时借助操纵杆执行自动对焦。可用的自动对焦模式为AFs和AFc。此外可同时进行一个曝光测量和曝光保存（参见第128页）。

- ▶ 在主菜单中选择快捷访问设置
- ▶ 选择操纵杆
- ▶ 选择手动对焦模式
- ▶ 选择所需的设置  
(AFs、AFs + AE-L、AFc、AFc + AE-L)

按住操纵杆时测量功能根据设置分布如下：

| 菜单设置                     | 操纵杆   | 快门按钮 |
|--------------------------|-------|------|
| AFs + AE-L<br>AFc + AE-L | 曝光和锐度 | -    |
| AFs<br>AFc               | 锐度    | 曝光   |

- ▶ 瞄准所需的主体
- ▶ 按住操纵杆
  - 成功测量并保存。
- ▶ 借助快门按钮进行更多的测量值保存
- ▶ 确定最终的图像局部画面
- ▶ 触发快门

## ISO感光度

ISO设置的覆盖范围为ISO 50至ISO 50000，并且可以根据需要进行调整，以便匹配具体的情形。

手动曝光设置模式提供更多快门速度/光圈组合应用选择，能充分满足您的需要。您也可以在此功能内定义偏好，例如基于构图的原因。

出厂设置：自动ISO

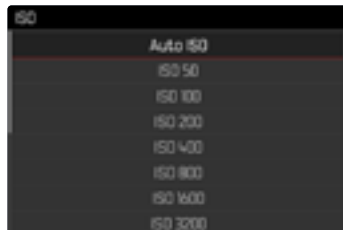

## 固定的ISO值

可在ISO 50至ISO 50000之间以11级为单位选择值。

- ▶ 在主菜单中选择ISO
- ▶ 选择所需的设置  
(ISO 50、ISO 100、ISO 200、ISO 400、ISO 800、ISO 1600、ISO 3200、ISO 6400、ISO 12500、ISO 25000、ISO 50000)

### 提示

- 在ISO感光度高的情况下，一旦对图像进行后续编辑，那么，在亮度相同的大块图像表面上，就有可能出现噪点以及垂直和水平条纹。

## 自动设置

感光度会根据外部亮度或预先设定的快门速度-光圈组合自动调整。如此连同光圈先决模式，可大幅扩充自动曝光控制的范围。

- ▶ 在主菜单中选择ISO
- ▶ 选择自动ISO

## 限制设置范围

可设置一个最大的ISO值，以限制自动设置的范围（最大ISO值）。此外也可设置一个最长曝光时间。为此有自动设置以及固定最慢的、介于1/2和1/2000秒之间的快门速度可用。

对于使用闪光灯进行的拍摄可独立进行设置。

## 限制ISO值

出厂设置：6400

- ▶ 在主菜单中选择自动ISO设置
- ▶ 选择最大ISO值
- ▶ 选择所需的值  
(100、200、400、800、1600、3200、6400、12500、25000、50000)

## 限制快门速度

出厂设置：**自动**

- ▶ 在主菜单中选择**自动ISO设置**
- ▶ 选择**曝光时间限制**
- ▶ 选择所需的值  
(**自动**、**1/2000**、**1/1000**、**1/500**、**1/250**、**1/125**、**1/60**、**1/30**、**1/15**、**1/8**、**1/4**、**1/2**)

## 限制ISO值（闪光灯）

- ▶ 在主菜单中选择**自动ISO设置**
- ▶ 选择**带闪光灯的最大ISO值**
- ▶ 选择所需的值  
(**100**、**200**、**400**、**800**、**1600**、**3200**、**6400**、**12500**、**25000**、**50000**)

## 限制快门速度（闪光灯）

出厂设置：**1/15**

- ▶ 在主菜单中选择**自动ISO设置**
- ▶ 选择**带闪光灯的曝光时间限制**
- ▶ 选择所需的值  
(**自动**、**1/250**、**1/125**、**1/60**、**1/30**、**1/15**、**1/8**、**1/4**、**1/2**)

## 浮动ISO

该功能补充了自动ISO。使用许多变焦镜头时，当改变焦距时，光强度会改变。在此情形下，浮动ISO以精细分级调整感亮度，同时确保所选的光圈值和快门速度设置在半自动曝光作业模式下保持恒定。这样尤其可避免视频拍摄时可见的亮度跳动。

出厂设置：**开**

- ▶ 在主菜单中选择**浮动ISO**
- ▶ 选择**开**

## 提示

- 只有当原始的ISO设置有变动余地，也就是说，当尚未使用最高/最低的ISO设置时，**浮动ISO**才可用。如果是这样，则会出现**浮动ISO**警告标记。

## 白平衡

在数码摄影中，白平衡可在任何一种光线下实现中性的显色性。前提是已对相机预设了哪种光线颜色应该还原为白色。

为此，您有四种选择：

- 自动操控
- 固定的预设置
- 通过测量手动设置
- 直接设置色温

出厂设置：自动



## 自动操控/固定设定



- **自动**：指自动操控，它在多数情况下输出适中的结果
- 对于最常用的光源有不同的固定预设置：

|         |                       |
|---------|-----------------------|
| 晴天      | 用于阳光下的室外拍摄            |
| 阴天      | 用于阴天的室外拍摄             |
| 阴影      | 用于阴影中主要拍摄主体的室外拍摄      |
| 人造光     | 用于（主要为）白炽灯光源的室内拍摄     |
| HMI     | 用于（主要为）卤素金属蒸汽灯光源的室内摄影 |
| 荧光灯（暖色） | 用于使用（主要为）暖色荧光灯光源的拍摄   |
| 荧光灯（冷色） | 用于使用（主要为）冷色荧光灯光源的拍摄   |
| 闪光灯     | 用于使用闪光灯的拍摄            |

- ▶ 在主菜单中选择**白平衡**
- ▶ 选择所需的设置

## 通过测量手动设置

（灰平衡卡/灰卡实时取景）

当主体上有一个清晰可辨的纯白色或中性灰色的平面时，才最适合使用灰平衡卡项。若情况并非如此，或需基于中央细节以外的区域进行测光，则更合适的是灰卡实时取景。

### 提示

- 以该方式确定的值会储存下来（即会用于之后的所有拍摄），直至您执行一个新的测距或选择一个其他的白平衡设置为止。

## 灰卡

该测量项目几乎捕捉测量区中的所有色调并由此算出一个平均灰度值。

- ▶ 在主菜单中选择白平衡
- ▶ 选择灰平衡卡
  - 显示屏中出现：
    - 基于自动白平衡的图像
    - 图像中央的一个框



- ▶ 将测量区对准一个白色或中等灰度的平面
  - 显示屏画面根据框内的参考平面动态变化。

### 如需执行测光

- ▶ 触发快门

或

- ▶ 按压操纵杆/拇指拨盘
  - 将执行测光

### 如需取消测光

- ▶ 按压FN按钮（25）

## （灰卡/灰卡实时取景）

该测量项目仅捕捉由测量区测得的色调并由此算出灰度值。

- ▶ 在主菜单中选择 **白平衡**
- ▶ 按 **Lv** **灰卡实时取景**
  - 显示屏中出现：
    - 基于自动白平衡的图像
    - 画面中央出现一个十字



- ▶ 将测量区对准一个白色或中等灰度的平面

如需移动测量区

- ▶ 朝所需的方向按压操纵杆

如需执行测光

- ▶ 触发快门

或

- ▶ 按压操纵杆/拇指拨盘
  - 将执行测光

如需取消测光

- ▶ 按压 **FN** 按钮 (**25**)

## 直接设置色温

介于2000和11500 K (Kelvin: 开尔文) 间的值可直接设置。这样可提供很广的、几乎覆盖应用中出现的所有色温的范围，而且在此范围之内，可以非常精细地让显色性根据现场光线颜色和个人想法调整。



- ▶ 在主菜单中选择 **白平衡**
- ▶ 选择 **色温**
- ▶ 选择所需的值



## 曝光

曝光设定借助两个设定转轮动态执行。原则上, 拇指拨盘操控光圈值, 前设定转轮操控快门速度。半自动曝光设置时, “自由” 的设定转轮用作快速访问曝光补偿。功能分配可调整, 参见第66页。

曝光设置可快速通过状态屏进行。

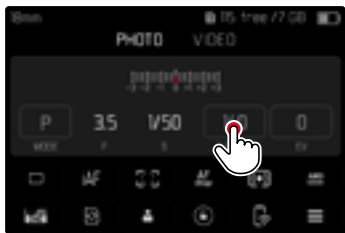

### ▶ 短暂轻触所需的操作区

- 启用中的操作区为红色。
- 代替光量计出现的是一个调整带。一个点标记当前的设置。当前的设置通过该点表示。

### ▶ 在调整带的所需位置短暂轻触或将点拖动至所需的位置



## 曝光测光方法

可选的方法为重点测光、中央重点测光和多区测光。

出厂设置：**多区**

- ▶ 在主菜单中选择**曝光测量**
- ▶ 选择所需的测量方法  
(**重点**、**中央重点**、**多区**)
  - 所设置的测光方法显示在显示屏画面的顶栏。

### 提示

- 曝光信息（ISO值、光圈、快门速度和带曝光补偿刻度的光量计）帮助找到正确曝光所需的设置。
- 重要的显示（ISO值、光圈和快门速度）同样会出现在顶部面板显示中。

## 重点测光 -

这种测光方法只集中针对画面中间微小的区域。曝光测光方法**点**与自动对焦测量方法**点**和**场**结合时，测量区完成结合。之后，曝光测量在自动对焦测量区预定的位置处完成，及时该区域有所移动。

## 中央重点测光 -

该测量方法考虑整个图像区。但在中间抓取的主体部位相比边缘区域更能决定曝光值的计算。

## 多区测距 -

该测光方法基于对多个测量值的抓取。这些测量值会根据具体情况，在一个算法中被进行计算，并得到一个曝光值，该曝光值与所记录的主要拍摄主体的正常播放相协调。

## 曝光作业模式

为了根据各主体或所需的构图进行最佳的调整, 有四种操作模式可用:

- 程序自动模式 (P)
- 光圈先决模式 (A)
- 快门优先模式 (S)
- 手动设置 (M)

## 选择操作模式

### 通过拇指拨盘

- ▶ 按压拇指拨盘
  - 顶部面板显示当前的操作模式。显示屏中当前的操作模式标记为红色。
- ▶ 转动拇指拨盘, 以选用所需的操作模式
  - 在显示屏的顶部面板显示中, 作业模式显示会相应地更改。两个方向转动均可浏览到这些操作模式。
  - 最后一次转动拇指拨盘后约2秒, 选用的模式就会自动套用。



如要立即套用所选的模式

- ▶ 按压拇指拨盘/操纵杆
- 或
- ▶ 轻击快门按钮

### 通过状态屏

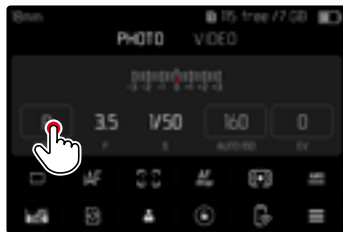

- ▶ 短暂轻触操作区



- ▶ 短暂轻触所需的曝光作业模式

### 提示

- 使用带光圈调整环的镜头时 (例如Leica M型镜头), 仅曝光作业模式 A (光圈先决模式) 和 M (手动设置) 可用。此时, 光圈值会显示 **f0.0**。

## 全自动曝光设置 - P

### 程序自动模式-P

程序自动模式用于快速的全自动拍照。通过自动设置快门速度和光圈来控制曝光。

- ▶ 选择操作模式P（参见第123页）
- ▶ 轻击快门按钮，按住
  - 曝光信息会显示于下方画面边缘，其中包含自动设定的，来自于光圈调节和快门速度的数值对。
  - 信息栏中所有其他可见的显示信息将隐藏。
- ▶ 触发快门

或

- ▶ 调整自动设置的数值对

### 更改预设的快门速度-光圈组合（切换）

使用切换（Shift）功能更改预设值可让全自动曝光控制既安全又快速，还可根据自己的预设值随时改变相机选择的快门速度-光圈组合。此时，总曝光度，即图像的亮度保持不变。更快的快门速度适用于例如运动拍摄，更慢的则带来更大的景深，例如用于风景拍摄。

- ▶ 向左/右转动拇指拨盘
  - （右=较慢快门速度时更大的景深，左=较小景深时更快的快门速度）
  - 切换了的数值对通过  旁的一个小星号标记。在顶部面板显示中，通过由P至Ps的转换进行标示。

#### 提示

- 为确保正确的曝光，调整范围不能超过一定限度。

## 半自动曝光设置 – A/S

### 光圈先决模式 – A

光圈先决模式根据手动预选择的光圈自动调节曝光。因此它特别适合于以景深为最关键的构图元素的拍摄。

使用小光圈值可以让您缩小景深，例如在肖像拍摄时让清楚的脸部「浮」在不重要或杂乱的背景之前，或是反过来用大光圈值让景深变大，在风景拍摄时让前景到背景都清楚呈现。

- ▶ 选择操作模式A（参见第123页）
- ▶ 设置所需的光圈值
- ▶ 轻击快门按钮，按住
  - 曝光信息会显示于下方画面边缘，其中包含自动设定的，来自于光圈调节和快门速度的数值对。
  - 信息栏中所有其他可见的显示信息将隐藏。
- ▶ 触发快门

### 快门优先模式 – S

快门优先模式以类似于手动选择快门速度的方式自动调节曝光值。因此特别适合于拍摄移动的物体，这时，已经成像的拍摄对象的锐度是最关键的构图因素。

借助一个相应的较快快门速度可避免例如因运动意外导致的模糊，并“冻住”主体。相反，借助一个相应的较慢的快门速度可将运动的动态特征通过针对性的“擦拭效果”表现出来。

- ▶ 选择操作模式S（参见第123页）
- ▶ 设置所需的快门速度
  - 曝光信息会显示于下方画面边缘，其中包含自动设定的，来自于光圈调节和快门速度的数值对。
  - 信息栏中所有其他可见的显示信息将隐藏。
- ▶ 触发快门



## 手动曝光设置 – M

手动设置快门速度和光圈可实现:

- 为了达到一个仅可通过特定的曝光才能达到的, 特殊的成像效果
- 为了确保带不同局部画面的多张照片能有完全一致的曝光

- ▶ 选择操作模式M (参见第123页)
- ▶ 轻击快门按钮, 按住
  - 曝光信息会显示于下方画面边缘,
  - 信息栏中所有其他可见的显示信息将隐藏。
- ▶ 设置所需的曝光
  - 曝光校准借助光平衡的刻度完成。
- ▶ 触发快门

光量计显示:

|   |  |
|---|--|
|  | 正确曝光                                     |
|  | 所显示程度的曝光过度或不足                            |
|  | 超出3 EV的曝光过度或不足<br>(Exposure Value = 曝光值) |

### 提示

- 若在菜单项目**曝光预览**中选择了**P-A-S-M**, 则显示屏画面会显示一个曝光预览 (执行了曝光测光执行后, 参见第127页)。

## 长时间曝光

在**S**和**M**操作模式下, Leica SL2允许最大为30分钟的快门速度。

如果快门速度超过1秒的话, 那么, 在触发快门后, 将会以秒为单位显示剩余的曝光时间, 同时进行倒计时。使用较高的感光度时, 图像噪声特别是在均匀、灰暗的面上能明显察觉。为了减少这种干扰现象, 相机自动在拍摄后采用更慢的快门速度和高ISO值创建第二张「黑画」(闭合快门)。通过这种双重拍摄测量的噪声将在计算上从实际拍摄的数据记录中「扣除」。相应的, 在这样的情况下, 出现报告消息**正在降噪**连同一个相应的时间说明作为提示。这种双重「曝光」时间必须在长时间曝光中予以考虑。在此期间照相机不应关闭。

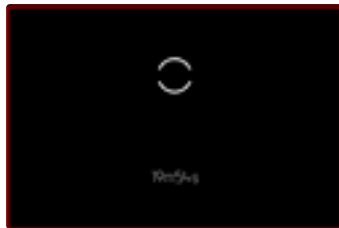

## 曝光控制 （自动曝光下的功能）

### 曝光预览

当轻击并按住快门按钮时，显示屏画面的亮度表示所选曝光设置达到的效果。您可在拍摄前借助此功能判断并控制由相关的曝光设置形成的成像效果。只要拍摄主体的亮度和设定的曝光亮度都既不太强又不太弱，这种情况均适用。

该功能对于手动曝光设置（M）可禁用。

出厂设置：**P-A-S-M**

- ▶ 在主菜单中选择**曝光预览**
- ▶ 选择**P-A-S**（仅在程序自动模式、光圈先决模式和快门优先模式下）或**P-A-S-M**（也在手动设置时）

### 提示

- 无论上述设置如何，显示屏画面的亮度可能根据实际拍摄中环境光照条件有所偏差。特别是对于较暗的拍摄主体长时间曝光时，显示屏画面明显比正常曝光拍摄时要暗。
- 当借助其他操作组件执行曝光测光时，曝光预览也会出现（例如在操纵杆分配有**AE-L/AF-ON**时借助操纵杆执行）。

## 测量值保存

经常会出于构图方面的考虑，让重要的拍摄主体部位偏离图像中央。有的时候，还希望这些重要拍摄主体部位的亮度或者暗度超出平均水平。中央重点测光和重点测光基本上或者可以说是仅会抓取图像中央的一个区域，且基于一个平均的灰度值。这类情况可实现测量值保存：首先测量主要拍摄主体并保持相应的设置，确定最终的图像局部画面。在使用自动对焦时，这同样适用于对焦（AF-L）。

通常情况下，两种保存（对焦和曝光）均通过快门按钮同时完成。但是，储存功能也可在快门按钮和操纵杆之间分配，或两功能均通过操纵杆执行。这些功能分别涵盖设置和保存

### AF-L（Auto Focus Lock：自动对焦锁定）

相机储存对焦。如此，可在固定对焦设置情况下更轻松地变更局部画面。

### AE-L（Auto Exposure Lock：自动曝光锁定）

相机储存曝光值。对焦可不受曝光影响，用到另一对象上。

### AF-L + AE-L

借助该选项，相机在操纵杆时会记住曝光值和对焦。

### 提示

- 测量值保存对于多区测量没有意义，因为在这种情况下，无法对某一个主体部位进行有目标的捕捉。
- 在完成了测量值保存之后，改变光圈的设定不会导致快门速度发生任何改变，也就是说，有可能会導致错误的曝光。



## 自动对焦模式下测量值保存

按住操纵杆时测量功能根据设置分布如下：

| 菜单设置        | 操纵杆   | 快门按钮 |
|-------------|-------|------|
| AF-L + AE-L | 曝光和锐度 | -    |
| AF-L        | 锐度    | 曝光   |
| AE-L        | 曝光    | 锐度   |

未按住操纵杆时，快门按钮保存两个测量值。

### 通过快门按钮

- ▶ 瞄准重要的主体部位或是具备可比性的细节对象
- ▶ 轻击快门按钮，按住
  - 成功测量并保存。
- ▶ 确定最终的图像局部画面
- ▶ 触发快门

### 借助操纵杆

- ▶ 在主菜单中选择**快捷访问设置**
- ▶ 选择**操纵杆**
- ▶ 选择**自动对焦模式**
- ▶ 选择所需的设置
- ▶ 按住操纵杆
  - 成功测量并保存。
- ▶ 借助快门按钮进行更多的测量值保存
- ▶ 确定最终的图像局部画面
- ▶ 触发快门

## 手动对焦模式下测量值保存

在手动对焦模式下，使用快门按钮，测量值保存仅包含曝光。该功能也可分配给操纵杆。

无论设置如何，曝光保存在未按压操纵杆时均借助快门按钮进行。

### 通过快门按钮

- ▶ 瞄准重要的主体部位或是具备可比性的细节对象
- ▶ 轻击快门按钮，按住
  - 成功测量并保存。
- ▶ 确定最终的图像局部画面
- ▶ 触发快门

### 借助操纵杆

- ▶ 在主菜单中选择**快捷访问设置**
- ▶ 选择**操纵杆**
- ▶ 选择**手动对焦模式**
- ▶ 选择**AE-L**
- ▶ 按住操纵杆
  - 成功测量并保存。
- ▶ 确定最终的图像局部画面
- ▶ 触发快门

## 曝光补偿

曝光测光仪基于一个相当于常见即一般拍摄主体亮度的中度灰度值校准。如果所测量的拍摄细节不满足这个前提条件的话，那么，可以执行对应的曝光补偿。

尤其对于多次连续的拍摄，例如，当出于特定的原因，希望在拍摄一系列照片的时候实现一定的曝光不足或者曝光过度效果，曝光补偿会是一个非常有用的功能：与测量值保存相反的是，只需设置一次，便能持续奏效，除非将其再次重设。

可设置的曝光补偿值范围为  $\pm 3$  EV (EV: Exposure Value = 曝光值)。可用的值受整体设置的影响 (EV增量) (参见第79页)。



A 设定的补偿值 (标记0=关闭)

### ▶ 在主菜单中选择 **曝光补偿**

- 显示屏中出现一个刻度子菜单。

### ▶ 在刻度上设置所需的值

- 刻度上会显示所设置的值。
- 在设置过程中，可以观察到显示屏画面适当变暗或变亮的作用。

## 提示

- 在三种(半)自动曝光作业模式下，该功能分配于其中一个设定转轮上并可由此对其快速访问 (参见第66页)。
- 所设置的曝光补偿通过底栏曝光补偿刻度上的一个标记显示 (参见第24页)。
- 对于所设置的补偿，以下内容无论最初输入如何均适用：它们会一直有效，直至被手动重置到0，亦即，即使相机在此期间关机后又重新开启过也仍有效。
- 更改 **EV增量** 设置 (参见第79页) 会导致设定的补偿值的取消，也就是说，会在该情况下自动重置为 0。

## 拍摄操作模式

### 连续拍摄

在出厂设置中，相机设置为了单张拍摄（**单张**）。但您也可进行连续拍摄，例如，为了在多个阶段中捕捉运动的过程。

- ▶ 在主菜单中选择**图像序列**
- ▶ 选择所需的设置  
(**连拍 - 慢速**、**连拍 - 中速**、**连拍 - 快速**、**连拍 - 超快速**)

设置后，只要完全按下并按住快门按钮就会进行连续拍摄（且存储卡容量充足）。

### 提示

- 推荐在使用该功能时禁用预览播放模式（**自动回放**）。
- 技术参数中所述的拍摄频率针对的是标准设置（**ISO 200**、**JPG**格式 **L-JPG**）。借助其他设置，或根据图像内容、**白平衡**设置和所用的存储卡，频率可能会有所偏差。
- 无论连续拍摄了多少张照片，两种播放模式下总是先显示连续拍摄的最后一张照片，或者保存在卡上的最后一张连拍照片。
- 选择**连拍 - 快速**进行的连续拍摄频率高达10张/秒，前提是使用1/60秒或更快的快门速度。
- 连续拍摄时无法使用闪光。若依然启用了闪光功能，则将仅创建一张照片。
- 连续拍摄不可连接自拍定时器使用。

- 相机的缓存限制以所选的连拍速率所连拍的数量。当缓存空间已满，连拍速率就会变慢。剩余的照片张数显示在右下方。
- **连拍 - 慢速/连拍 - 中速**  
在**AFs**、**AFc**及**MF**作业模式下，每张照片的曝光和白平衡设置将单独进行。在**AFs**及**AFc**作业模式下，相机也会进行自动对焦。
- **连拍 - 快速/连拍 - 超快速**  
在**AFs**、**AFc**及**MF**作业模式下，拍摄第一张照片的曝光、对焦及白平衡设定，会套用到接下来的所有相片。

## 间隔拍摄

用这款相机可以用自动间隔拍摄的功能拍摄较长时间的运动过程。您可以设定连拍相片的开始时间、相片之间的间隔时间和照片张数。

曝光和调焦设置与一般拍摄并无差别，但光线条件有可能会随拍摄时间而改变，这是您应该考虑到的。

### 确定拍摄张数

- ▶ 在主菜单中选择**图像序列**
- ▶ 选择**缩时拍摄**
- ▶ 选择**拍摄张数**
- ▶ 输入所需的值

### 确定拍摄之间的间隔

- ▶ 在主菜单中选择**图像序列**
- ▶ 选择**缩时拍摄**
- ▶ 选择**间隔**
- ▶ 输入所需的值

## 确定倒数时间

- ▶ 在主菜单中选择**图像序列**
- ▶ 选择**缩时拍摄**
- ▶ 选择**倒计时**
- ▶ 输入所需的值

### 如需开始

- ▶ 按压快门按钮
  - 图像右上方显示至下次拍摄的剩余时间和张数。
  - 显示屏在两次拍摄之间自动关闭。轻击快门按钮再次将其激活，直至直接到下张拍摄前。

### 如需中止进行中的连续拍摄

- ▶ 按压操纵杆
  - 出现一个小菜单。
- ▶ 选择**结束**

## 提示

- 在间隔拍摄时使用自动对焦可导致并非所有照片均对焦同一主体。
- 在低温或高温潮湿的地方长时间间隔拍摄照片，可能会出现功能故障的情形。
- 在以下情形中，间隔拍摄会中断或结束：
  - 如果电池电量低
  - 如果相机关闭

因此，推荐注意给电池充电。当电池电量低于标准时，会出现一个相应的警告信息。

- 如果间隔拍摄暂停或中断，您可以关闭相机，更换电池或存储卡，然后重新开启相机，之后便可继续进行。为此，当相机在**缩时拍摄**功能启用的状态下关机后又开启时，会相应地出现一个对话窗口。
- 间隔功能在结束一次间隔拍摄系列后，以及在相机关机和再度开机后仍会保留，直至设置另一种拍摄方式（连拍）。
- 间隔拍摄功能并不代表相机可作为监视器使用。
- 无论连续拍摄了多少张照片，两种播放模式下总是先显示连续拍摄的最后一张照片，或者保存在存储卡上的最后一张连拍照片。
- 在特定的情况下也可能出现相机无法拍摄出良好的照片的情况。这种情况也会出现在例如对焦失败时。此时无照片拍摄，且照片组借助下一次间隔继续。之后，显示中出现提示**部分帧丢失**。

## 包围曝光

许多迷人的拍摄主体反差也非常明显，并且它们既有特别亮的部分，同时也有特别暗的部分。根据具体曝光在哪些部位，成像效果也会有所不同。在此类情况下，可通过光圈先决模式，借助自动包围曝光，创建多个带分级曝光和不同快门速度的选项。随后，您可挑选最合适的照片用于更多的应用，或是借助相应的图像处理软件得出一张带极高对比度范围的照片（HDR）。

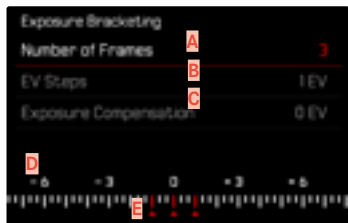



- A** 拍摄张数
- B** 照片之间的曝光差异
- C** 曝光补偿设置
- D** 光刻度
- E** 标记为红色的照片曝光值  
(如果同时设置了一个曝光补偿值，则该刻度移动相应的值)

照片的数量可选（3或5张照片）。通过EV步骤可进行设置的照片间的曝光差异最高可达3 EV。可用的值受整体设置的影响（EV增量）（参见第79页）。



- ▶ 在主菜单中选择**图像序列**
- ▶ 选择**包围曝光**
- ▶ 在子菜单中的**拍摄张数**下选择所需的照片数量
- ▶ 在子菜单中的**EV步骤**下选择所需的曝光差异
- ▶ 在子菜单中的**曝光补偿**下选择所需的曝光补偿值
  - 标记的曝光值会根据所选择的设定改变位置。另外，曝光补偿的情况下，刻度会移动。
  - 所选的曝光补偿值由相片组决定。
- ▶ 触发快门

## 提示

- 若设置了包围曝光，显示屏中将通过对其进行显示。在拍摄过程中，您可以观察显示屏画面中对应变暗或变亮的画面。
- 分级将视曝光作业模式而异，透过改变快门速度和/或光圈来生成：
  - 快门速度（A/M）
  - 光圈（S）
  - 快门速度和光圈（P）
- 照片顺序为：曝光不足/正确曝光/曝光过度。
- 根据可用的快门速度/光圈组合，自动包围曝光的工作范围可能受到限制。
- 在自动控制ISO感光度时，由照相机为未校正拍摄自动确定的感光度也可用于所有其它一系列图像拍摄，即，这个ISO感光度值在一系列拍摄过程中保持不变。这有可能导致在曝光时间限制下给定的最慢快门速度被超出。
- 根据初始快门速度的不同，自动包围曝光的工作范围可能受到限制。无论限制如何，始终会创建预定的拍摄数量，其结果可能是对一系列照片进行了相同曝光。
- 该功能会一直启用，直至在子菜单中选择另一功能，或直至相机关机后再次开机。如果未选择另一个功能，则每次确认快门按钮时都会进行一次包围曝光拍摄。

## 自拍定时器

自拍定时器可实现用预选择的延迟进行拍摄。建议在这种情况下将相机安装在三脚架上。

- ▶ 在主菜单中选择自拍定时器
- ▶ 选择自拍定时器2秒/自拍定时器12秒
- ▶ 触发快门
  - 在显示屏中，距离触发快门的剩余时间将向后倒数。相机前方闪烁着的自拍定时器LED表示倒数的过程。它在开始的10秒缓慢闪烁，在最后的2秒快速闪烁。
  - 在自拍定时器倒数时间倒数的期间，拍摄可随时通过轻击快门按钮中断，各个设置保留。

## 提示

- 在自拍模式时，通过按压快门按钮的按压点无法调节曝光值，因此必须在拍摄前调节这些值。
- 自拍定时器功能会保持激活状态，除非您在菜单中重新将其关闭或相机关机。
- 相机会先进行测光，在自动对焦模式下还会予以对焦。然后才开始进行倒数时间的倒数。

## 闪光拍照

在实际拍摄前，相机通过触发一次或多次测试闪光确定所需的闪光输出。紧接着，主闪光灯在曝光期间触发。

### 可用的闪光灯

该使用说明中所述的所有功能范围，包括TTL闪光测光，仅在使用Leica系统闪光灯时可用，如SF 40。其他仅有一个正极中央触头的闪光灯，可通过Leica SL2顺利触发，但无法调节。使用其他闪光灯可能无法保障功能的顺畅运行。

#### 提示

- 如果使用的不是专门为本相机配套的闪光灯，那么，相机就不会自动切换白平衡，应使用 $\#$ WB闪光灯这个设置。

#### 重要

- Leica SL2使用不兼容的闪光灯，可能导致相机和/或闪光灯出现无法修复的损伤。

## 安装闪光灯

- ▶ 关闭相机和闪光灯
- ▶ 将闪光灯底座完全推入配件靴座中，然后如果有夹紧螺母，请用它进行固定，以防意外掉落。
  - 这点非常重要，因为如果在配件靴座里的位置偏移，会中断必要的接触，因而导致故障。

## 取下闪光灯

- ▶ 关闭相机和闪光灯
- ▶ 取下闪光灯



## 闪光灯曝光测量（TTL测光）

由相机操控的全自动闪光模式对于该款带系统兼容闪光灯的相机（参见第136页）和在自动操作模式、光圈先决模式和手动设置下都能使用。

此外，相机还可通过光圈先决模式和手动设置使用更多的、构图有趣的闪光技术，例如使用比最慢同步速度更慢的快门速度进行闪光触发与闪光的同步。

此外，相机会把设置的感光度发送给闪光灯。这样一来，只要提供了对应的显示，并且在闪光灯上手动输入了在镜头上选择的光圈值，那么，闪光灯就可以相应地自行补充有效范围说明。系统兼容的闪光灯不能对ISO感光度设置施加任何影响，因为该设置已经被相机所采用。

## 在闪光灯上的设置

| 操作模式       |                                       |
|------------|---------------------------------------|
| <b>TTL</b> | 通过相机自动操控                              |
| <b>A</b>   | 光圈先决模式                                |
| <b>M</b>   | 闪光灯曝光必须通过一个相应输出等级的设置与通过相机预设的光圈和焦距值相配。 |

应通过相机将闪光灯设置到**TTL**模式，以便自动操控。

设定为**A**时，超出或低于平均水平的主体曝光效果可能会不理想。

设定为**M**时，闪光灯曝光必须通过一个相应部分光输出等级的设置与通过相机预设的光圈和焦距值相配。

### 提示

- 更多有关使用其他非本相机专用的闪光灯时的闪光模式，以及闪光灯不同操作模式的详细信息请参阅相关的使用说明书。

## 闪光灯控制

下列章节所述的设置和功能仅指使用该相机及系兼容的闪光灯时可用的功能。

### 同步时间点

闪光摄影的曝光始终由两个光源完成：

- 现场光线
- 闪光灯

此处，通过恰当调焦时极短的光脉冲，仅通过或者主要通过闪光灯照明的拍摄主体部位几乎总能实现清晰地再现。相对的，通过现场光线就能充足照明或能自行发光的所有其他的主体部位在同一张图像中清晰度会有所差异。这些主体部位是否清晰或「模糊」地还原，以及「模糊」的程度如何，会由两个相互独立的因素决定：

- 快门速度的时长
- 主体部位或相机在拍摄期间的运动速度

快门速度越慢或运动越快，两张相互重叠的分帧照片的区别也就会越显著。

通常，闪光灯触发的时间点是在曝光开始时（前帘同步），在第一片快门帘幕完全打开图像窗口后直接进行。这可能导致一些表面上的矛盾现象，例如在车辆照片中，车辆可能会被自己的光线轨迹所超越。该相机也可选择曝光结束时同步（后帘同步），在第二片快门帘幕开始将图像窗口再次关上前直接进行。在这种情况下，清晰的照片再现的是拍摄到的运动的结束时刻。这种闪光技术在照片中往往给人一种运动和动态的自然印象。

该功能对于所有相机和闪光灯的设置均可用。

出厂设置：

- ▶ 在主菜单中选择 **闪光灯设置**
- ▶ 选择 **闪光灯触发时间点**
- ▶ 选择所需的设置  
(**曝光开始**、**曝光结束**)
  - 所设置的同步时间点显示在顶栏。

### 提示

- 不要使用超出3米的同步电缆。
- 用较快的快门速度闪光时，在两个闪光灯触发时间点之间几乎没有区别，或仅当快速运动时有区别。

## 闪光灯有效范围

有效的闪光范围取决于手动设置或相机控制的光圈值和感光度值。为了用闪光灯进行充足的照明，主要拍摄主体位于各个闪光灯有效范围内至关重要。当为闪光模式固定设定了最快的快门速度（同步速度），则在许多情况下，那些未被闪光灯适当照明的主体部位会出现不必要的曝光不足。该相机可让您在闪光模式下，根据各拍摄主体的条件或您对恰当构图的设计准确地调整结合了光圈先决模式使用的快门速度。

## 闪光灯曝光补偿

借助该功能，闪光灯曝光可不受现场光线影响而针对性地减弱或加强，例如，为了傍晚在室外拍摄时照亮前景中的人脸，同时保留灯光氛围。

出厂设置：0 EV

- ▶ 在主菜单中选择**闪光灯设置**
- ▶ 选择**闪光灯曝光补偿**
  - 子菜单显示一个带红色设置标记的刻度。若值是0，这表示该功能处于关闭状态。
- ▶ 在刻度上设置所需的值
  - 刻度上会显示所设置的值。
  - 可用的值受整体设置的影响（**EV增量**）（参见第79页）。



## 提示

- 对于所设置的补偿，以下内容无论最初输入如何均适用：它们会一直有效，直至被手动重置到0，亦即，即使相机在此期间关机后又重新开启过也仍有效。
- 更改 EV增量设置（参见第79页）会导致设定的补偿值的取消，也就是说，会在该情况下自动重置为0。
- 闪光灯曝光补偿在安装的闪光灯自带修正功能时无法使用，例如：Leica SF 58。
- 一旦在具备相应配备的外置闪光灯如Leica SF 60上输入了补偿值，则相机上输入的补偿值无效。
- 菜单项目闪光灯曝光补偿仅用于闪光灯自身无法设置补偿时的使用（例如Leica SF 26）。
- 选择增量矫正的更明亮的闪光灯照明，则要求更高的闪光输出。因此，闪光灯曝光补偿或多或少会影响曝光有效范围：正向补偿级会降低有效范围，而负向补偿级则会提高范围。
- 相机上设置的曝光补偿仅影响现场光线的测光。如需在闪光模式下同时实现TTL闪光测光补偿，则必须另外在闪光灯上对其进行设置。（例外：使用Leica SF 26时，补偿必须在相机上通过菜单操控设置。）

## 使用闪光灯拍照

- ▶ 开启闪光灯
- ▶ 在闪光灯上为闪光指数操控设置合适的操作模式（例如TTL或GNC=Guide Number Control）
- ▶ 开启相机
- ▶ 设置所需的曝光作业模式或所需的快门速度和/或光圈
  - 此处，注意最快的闪光同步速度很重要，因为它会决定是否触发“正常”的拍摄闪光或高速同步（HSS）闪光。
- ▶ 每次闪光拍摄前轻击快门按钮，以开启曝光测量。
  - 若过急地将快门按钮按到底，而错过开启，闪光灯可能不会触发。

## 提示

- 闪光灯必须就绪，否则这可能会导致曝光不当以及相机报错的后果。
- 影室闪光设备的闪光持续时间可以很长。因此，在使用时，可选择慢于1/180秒的快门速度。这一点同样也适用于无线控制的引闪器「离机闪光」时，因为无线传输可能会导致延时。
- 无法使用闪光灯进行连续拍摄和自动包围曝光。
- 受菜单中执行的设置**自动ISO设置**的影响，相机可能会不支持较慢的快门速度，因为这种情形下会优先提高ISO感光度。
- 为了避免在较慢的快门速度下照片晃动模糊，推荐使用三脚架。也可选择更高的感光度。

## 拍摄模式（视频）

该章节中所述的设置仅适用于视频模式。因此，它们是视频菜单的一部分且始终必须相应地从视频模式中调用并设置（参见“菜单操控”章节中的“相机操控”章节）。照片菜单中的同名菜单项目不受此影响。

### 提示

- 连续视频拍摄时能达到的时长最长可达29分钟。
- 持续视频拍摄的最大文件大小为96 GB。若影像超过该文件大小，将自动续存在另一文件中（但不长于29分钟）。
- 由于视频拍摄时只会用到部分的传感器面积，所以相关的有效焦距会放大，局部画面会因此相应地缩小。
- 在视频模式下，有些菜单项目不可用。作为提示，会在对应的行给文字配上灰色底纹。
- 视频模式下的操纵杆与照片模式下不同，仅用作对焦（测量和保存）。此时无论所选的测量方法如何，不会进行曝光测量和测距。

## 视频模式和电影模式

电影模式优化用于专业电影拍摄的应用。电影界基本知识和术语使用的减少实现了无缝对接的使用体验。

（半）自动曝光程序（**B**、**A**、**S**）以及自动调节感光度（**自动ISO**、**浮动ISO**）保持禁用。感光度数据为**ASA**。

快门速度的设置不同于其他视频模式的设置一样绝对，而是作为快门角度（Shutter Angle），相对于所选的帧率是相对的。

结合适用的镜头，Leica SL2的电影模式还可实现曝光级数（T-Stops），以保障曝光情形不受相机的影响完全相同。

出厂设置：**视频**

- ▶ 在主菜单中选择**视频拍摄模式**
- ▶ 选择所需的设置  
（**视频**、**Cine**）

### 提示

- 感光度（ISO/ASA）的设置、光圈和快门速度将不受彼此影响而独立保存用于视频模式和电影模式。

## 开启/退出视频模式

首次开机和重置回出厂设置后，相机处于照片拍摄模式。照片和视频模式间的切换可通过两种方式实现：

### 通过触控操作

项目1



项目2

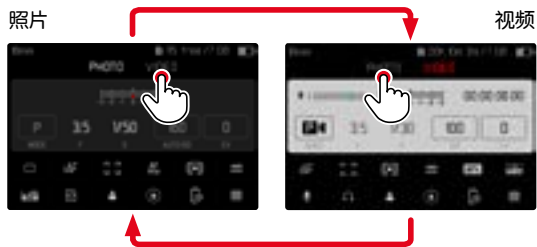

- 状态屏的颜色相应改变。

### 通过按钮控制

- ▶ 按压配置有拍摄 - 摄像功能的FN按钮
  - 在出厂设置中，FN按钮位于显示屏旁的左后方（25）。

### 提示

- 相机切换至上次设置的相应的照片或视频模式。

## 开始/结束拍摄



- ▶ 按压快门按钮
  - 视频拍摄开始。
  - 点闪烁红色。
  - 拍摄时间开始计时。
- ▶ 再次按压快门按钮
  - 视频拍摄结束。
  - 点亮起灰色。

### 提示

- 正在进行的拍摄在顶部面板显示中通过操作模式下的一个点表示。
- 拍摄基本设置（参见第94页）必须在拍摄前完成。
- 视频拍摄期间无法直接访问菜单项目。

## 对焦设定（对焦）

使用Leica SL2相机既可以自动又可以手动对焦。在自动对焦时有3种操作模式和4种测量方法可用。使用手动设置镜头时仅可进行手动设置。

### 用自动对焦拍摄视频

使用AFs时，相机会在需要时执行对焦。使用AFc和智能AF时，自动对焦测量区内的范围会被持续对焦。借助测量值保存可抑制持续对焦。

### 用手动对焦拍摄视频

对焦通过手动使用对焦环进行。可在需要时借助操纵杆执行自动对焦测量（操作模式对应AFs）。

### 提示

- 可随时通过轻击并按住快门按钮转动对焦环来对自动对焦进行过调。如此，该对焦便保持恒定，直至再次松开快门按钮。



## 自动对焦操作模式

以下自动对焦模式可用：**AFs**、**AFc**和**智能AF**。当前的自动对焦模式显示在顶栏。

出厂设置：**智能AF**

- ▶ 在主菜单中选择**对焦**
- ▶ 选择**调焦模式**
- ▶ 选择所需的设置  
(**智能AF**、**AFs**、**AFc**)

### 智能AF

适用于所有主体。相机独立在AFs和AFc间选择。

### AFs（单张）

适用于在较长的时间段中需要对焦保持恒定的情况。实现对于对焦的更强大的控制，并帮助避免对焦错误。

### AFc（连续）

适用于运动的主体对焦将持续根据自动对焦测量区中的主体调整。尤其是在结合触摸自动对焦时可实现直观的对焦控制。

## 控制自动对焦

### 触摸自动对焦

视频拍摄时，即使当最重要的主体运动到画面中央以外，触摸自动对焦也能实现直观的对焦控制。

### 借助 AFs

- ▶ 直接在所需的位置触摸屏幕并松开
  - 松开后对焦完成。

### 借助 AFc

- ▶ 手指按住屏幕并动态移动
  - 对焦持续根据自动对焦测量区的位置调整。

### 抑制持续对焦

持续再对焦可通过执行测量值保存被暂时抑制。为此，根据启用的操作模式有以下操作组件可用：

|      |             |
|------|-------------|
| 智能AF | 快门按钮（轻击并按住） |
|      | 操纵杆（按住）     |
| AFc  | 操纵杆（按住）     |

相机储存对焦。如此，可在固定对焦设置情况下更轻松地变更局部画面。只要按住操作组件，对焦设置便保持恒定。自动对焦在再次松开操作组件时才会执行。

## 自动对焦测距方法

在自动对焦模式下，有不同的测距方法可用于测距。成功完成的对焦通过一个绿色的测量区表示，未完成的则通过红色的表示。

出厂设置：[多区](#)



- ▶ 在主菜单中选择**对焦**
- ▶ 选择**自动对焦模式**
- ▶ 选择所需的设置  
([多区](#)、[点](#)、[场](#)、[区](#)、[跟踪](#)、[人物识别](#))

### 提示

- 通过自动对焦进行的对焦可能失败：
  - 当与所瞄准的主体间距离过大（在微距模式下）或过小时
  - 当主体未充分照明时

## 多区

多个测量区将全自动抓取。

## 重点/场

两种方法都只抓取各个自动对焦测量区内的主体部位。这些测量区通过一个小框（区域测距）或一个十字标记（重点测距）标记。由于的重点测距测量范围极小，因此它能集中到非常小的主体细节上。自动对焦测量区可移动到另一个位置。

区域测距有相对较大的测量范围，在瞄准时相对而言不是很重要，因此更容易操控，但仍然可以进行选择性的测量。

- ▶ 朝所需的方向按压操纵杆

或

- ▶ 在所需的位置短暂轻触显示屏  
(在启用了触摸自动对焦时)

### 提示

- 在这两种情况下，测量区在变换测距方法和关闭相机时停留在最后确定的位置。
- 曝光测光方法**点**与自动对焦测量方法**点**和**场**结合时，测量区完成结合。之后，曝光测量在自动对焦测量区预定的位置处完成，及时该区域有所移动。

## 区

在该测光方法中，主体的片段包含在一个由5x5区域组成的区域组中。

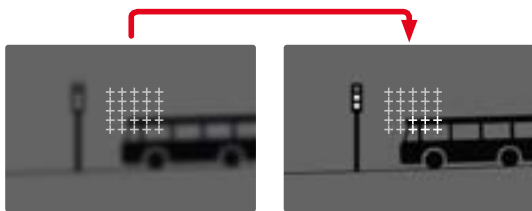

设置成功后，测光区域中的主体部位会显示得更清晰。

## 追踪

区域测距的该选项用于辅助运动主体的抓取。在抓取过一次后，测量区中的主体便可被持续对焦。

- ▶ 将测量区对准所需的主体  
（通过相机的转动或测量区的移动）

- ▶ 轻击快门按钮，按住

或

- ▶ 按住操纵杆
  - 主体将被对焦。
  - 测量区“追踪”所保存的主体，且主体被持续对焦。

## 提示

- 该测距方法持续对焦，即使已设置为了自动对焦模式AFs。

## 追踪时的起始位置

出厂设置：**中央**

可确定追踪从何位置开始。

|       |           |
|-------|-----------|
| 中央    | 画面中央      |
| 上次的位置 | 上次追踪的终止位置 |
| 起始位置  | 上次追踪的位置   |

- ▶ 在主菜单中选择**对焦**
- ▶ 选择**自动对焦设置**
- ▶ 选择**自动对焦追踪起始位置**
- ▶ 选择所需的设置  
(**上次的位置**、**起始位置**、**中央**)

## 人物识别（人脸识别）

人物识别是人脸识别的延伸。该功能除了识别生物统计学脸部轮廓外，还识别人体轮廓并用以对焦。如此，即使人脸暂时不可见，也可一次性持续追踪测得的人物。尤其是当画面中有多个人物时，该功能能更好地避免无意间「跳」至其他人脸。

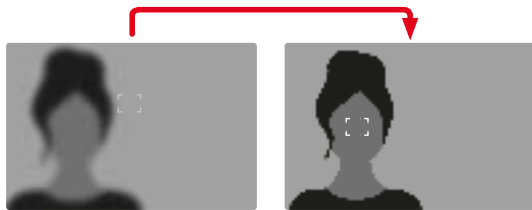

## 自动对焦设置

### 感光度

决定对比度测量的敏感度。

出厂设置：0

- ▶ 在主菜单中选择**对焦**
- ▶ 选择**自动对焦设置**
- ▶ 选择**AF敏感度**
- ▶ 选择所需的设置  
(-3、-2、-1、0、+1、+2、+3)

### 速度

当主体运动相对较慢时可设置一个更低的自动对焦速度值。如此可避免对焦过于断断续续地变化。当主体运动非常灵活时，高设置可确保对焦的正确。

出厂设置：0

- ▶ 在主菜单中选择**对焦**
- ▶ 选择**自动对焦设置**
- ▶ 选择**AF速度**
- ▶ 选择所需的设置  
(-5、-4、-3、-2、-1、0、+1、+2、+3、+4、+5)

## 自动对焦快速设置

自动对焦快速设置提供以下功能：

- 快速切换自动对焦测量方法
- 区域测量中改变测量区的大小

在设置期间，取景器画面通常可见。

### 调用自动对焦快速设置

- ▶ 长按显示屏
  - 所有显示隐藏。
  - 当设置了**场**测量方法时，测量区的两个角处出现红色的三角形。



### 变更自动对焦测量区的大小

(仅**场**)

- ▶ 转动拇指拨盘
- 或
- ▶ 向内拉或是向外拉开
    - 自动对焦测量区的大小3级可调。

### 提示

- 自动对焦快速设置仅可在启用了**触摸自动对焦**功能时方可调用（参见第78页）。

## 变更自动对焦测量方法

- ▶ 转动前设定转轮
  - 画面下方边缘出现一栏菜单。



- ▶ 选择所需的测量方法
  - 也可借助前设定转轮完成设置。
  - 约3秒后将自动套用设置，该栏菜单消失。

### 提示

- 该功能在拍摄进行期间不可用。

## 自动对焦辅助功能

### 自动对焦模式下的放大率

为了更好地判断设置，可独立调用放大率而不受对焦的影响。为此必须为FN按钮分配一个放大率功能（参见第65页）。

如需为FN按钮分配该功能

- ▶ 参见第65页

如需调用放大率

- ▶ 按压FN按钮
  - 出现一个放大的局部画面。其位置视自动对焦测量区而定。
  - 右侧框里的矩形体现实际的放大率以及所显示的局部画面的位置。
  - 放大率从3个放大级中的第2级开始。

如需调整放大级

- ▶ 转动拇指拨盘/前设定转轮

如需改变局部画面的位置

- ▶ 通过在放大的画面内任意拖动局部画面的位置

或

- ▶ 朝所需的方向按压操纵杆

如需终止放大

- ▶ 轻击快门按钮

## 提示

- 终止放大前，放大会持续启用。
- 该功能在拍摄进行期间不可用。

## 自动对焦辅助灯

自动对焦辅助灯在视频模式下禁用。

## 声音信号自动对焦确认

可用一个声音信号确认自动对焦模式下成功完成的测距（参见第76页）。

## 提示

- 该功能在拍摄进行期间不可用。

## 手动对焦（MF）

手动对焦相比自动对焦模式更不易受错误设置的影响。

- ▶ 在主菜单中选择**对焦**
- ▶ 选择**调焦模式**
- ▶ 选择**MF**
  
- ▶ 开始拍摄
- ▶ 转动对焦环，以设置所需的对焦

## MF设置\*

出厂设置：

可调整手动对焦的设置速度。例如当设定为**90°**时，通过转动对焦环的四分之一完成整个对焦范围。设置为**360°**时，需要旋转一整圈。角度越小调整越快，角度越大调整越精确。

- ▶ 在主菜单中选择**对焦**
- ▶ 选择**MF设置**
- ▶ 选择所需的设置  
(**标准MF**、**90°**、**120°**、**150°**、**180°**、**210°**、**240°**、**270°**、**300°**、**330°**、**360°**、**最大**)

\* 该功能使用固件更新2020时可用。已注册的用户将自动收到更新信息，参见第11页和第191页。保留变更权利。

## 手动对焦辅助功能

以下辅助功能可用于手动测距。

### 对焦峰值

在该辅助功能下，清晰对焦主体部位的边缘通过颜色突出显示。



对焦峰值启用状态下，在图像内右侧会出现 ，带有所用色彩的显示。标记的色彩可设置。感光度同样可调整该功能的启用通过信息配置文件操控（参见第80页）。

### 提示

- 清晰成像的主体部位的标记基于主体对比度，即明暗差异。这样，主体部位也可能以高对比度被错误标记，尽管并未对其清晰对焦。

## 手动对焦模式下的放大率

拍摄主体的细节显示得愈大，拍摄者就更能判断其清晰度，对焦也就更能准确。

该功能可在手动对焦时自动启用或独立调用。

### 借助对焦环调用

在转动对焦环时，局部画面会自动被放大显示。

- ▶ 在主菜单中选择**对焦**
- ▶ 选择**对焦辅助**
- ▶ 选择**自动放大**
- ▶ 选择**开**
- ▶ 转动对焦环
  - 出现一个放大的局部画面。其位置视自动对焦测量区而定。
  - 右侧框里的矩形体现实际的放大率以及所显示的局部画面的位置。
  - 放大率从3个放大级中的第1级开始。

### 如需调整放大级

- ▶ 转动拇指拨盘/前设定转轮

### 如需改变局部画面的位置

- ▶ 通过在放大的画面内任意拖动局部画面的位置

或

- ▶ 朝所需的方向按压操纵杆



如需终止放大

- ▶ 轻击快门按钮

或

- ▶ 减小放大率，直至再次出现全屏视图



#### 提示

- 最后一次转动对焦环后约5秒，放大率将自动被提高。
- 该功能在拍摄进行期间不可用。

#### 距离显示

手动对焦时，顶部面板会显示距离信息。

- 手动对焦模式：轻击快门按钮时
- 自动对焦模式：当轻击按住快门按钮并随后转动调焦环时

可设置显示的度量单位（或），参见第71页。

## ISO感光度 （视频模式）

ISO设置的覆盖范围为ISO 50至ISO 50000，并且可以根据需要进行调整，以便匹配具体的情形。

手动曝光设置模式提供更多快门速度/光圈组合应用选择，能充分满足您的需要。在自动设置中可确定优先次序。

出厂设置：

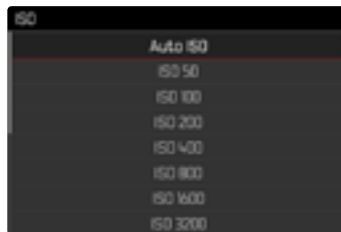

## 固定的ISO值

可在ISO 50至ISO 50000之间以11级为单位选择值。

- ▶ 在主菜单中选择ISO
- ▶ 选择所需的设置  
(ISO 50、ISO 100、ISO 200、ISO 400、ISO 800、ISO 1600、ISO 3200、ISO 6400、ISO 12500、ISO 25000、ISO 50000)

### 提示

- 在ISO感光度高的情况下，一旦对图像进行后续编辑，那么，在亮度相同的大块图像表面上，就有可能出现噪点以及垂直和水平条纹。

## 自动设置

感光度会根据外部亮度或预先设定的快门速度-光圈组合自动调整。如此连同光圈先决模式，可大幅扩充自动曝光控制的范围。

- ▶ 在主菜单中选择ISO
- ▶ 选择自动ISO

### 提示

- 该功能对于电影模式不可用。

## 限制设置范围

可设置一个最大的ISO值，以限制自动设置的范围（最大ISO值）。此外也可设置一个最长曝光时间。为此有自动设置以及固定最慢的、介于1/30和1/2000秒之间的快门速度可用。

### 限制ISO值

出厂设置：6400

- ▶ 在主菜单中选择自动ISO设置
- ▶ 选择最大ISO值
- ▶ 选择所需的值  
(100、200、400、800、1600、3200、6400、12500、25000、50000)

### 限制快门速度

出厂设置：自动

- ▶ 在主菜单中选择自动ISO设置
- ▶ 选择曝光时间限制
- ▶ 选择所需的值  
(自动、1/2000、1/1000、1/500、1/250、1/125、1/60、1/30)

## 浮动ISO

该功能补充了自动ISO。使用许多变焦镜头时，当改变焦距时，光强度会改变。在此情形下，浮动ISO以精细分级调整感亮度，同时确保所选的光圈值和快门速度设置在半自动曝光作业模式下保持恒定。这样尤其可避免视频拍摄时可见的亮度跳动。

出厂设置：

- ▶ 在主菜单中选择**浮动ISO**
- ▶ 选择

### 提示

- 只有当原始的ISO设置有变动余地，也就是说，当尚未使用最高/最低的ISO设置时，**浮动ISO**才可用。如果是这样，则会出现**浮动ISO**警告标记。
- 该功能对于电影模式不可用。

## ASA感光度 (Cine模式)

在电影模式中，敏感度设置原则上手动完成。菜单项目**Exposure Index**代替菜单项目**ISO**。数据以ASA单位给出。自动设置（自动ISO/浮动ISO）不可用。

出厂设置： **400 ASA**

- ▶ 在主菜单中选择**ISO**
- ▶ 选择所需的设置

( **50 ASA**、 **100 ASA**、 **200 ASA**、 **400 ASA**、 **800 ASA**、 **1600 ASA**、  
 **3200 ASA**、 **6400 ASA**、 **12500 ASA**、 **25000 ASA**、 **50000 ASA**)

## 白平衡

白平衡可以在任何光线下都能获得中性的显色性效果。前提是已对相机预设了哪种光线颜色应该还原为白色。

为此，您有四种选择：

- 自动操控
- 固定的预设置
- 通过测量手动设置
- 直接设置色温

出厂设置：**自动**



## 自动操控/固定设定



- **自动**：指自动操控，它在多数情况下输出适中的结果
- 对于最常用的光源有不同的固定预设置：

|  |         |                       |
|--|---------|-----------------------|
|  | 晴天      | 用于阳光下的室外拍摄            |
|  | 阴天      | 用于阴天的室外拍摄             |
|  | 阴影      | 用于阴影中主要拍摄主体的室外拍摄      |
|  | 人造光     | 用于（主要为）白炽灯光源的室内拍摄     |
|  | HMI     | 用于（主要为）卤素金属蒸汽灯光源的室内摄影 |
|  | 荧光灯(暖色) | 用于使用（主要为）暖色荧光灯光源的拍摄   |
|  | 荧光灯(冷色) | 用于使用（主要为）冷色荧光灯光源的拍摄   |
|  | 闪光灯     | 用于使用闪光灯的拍摄            |

- ▶ 在主菜单中选择**白平衡**
- ▶ 选择所需的设置

## 通过测量手动设置

(灰平衡卡/Lv灰卡实时取景)

当主体上有一个清晰可辨的纯白色或中性灰色的平面时，才最适合使用灰平衡卡项。若情况并非如此，或需基于中央细节以外的区域进行测光，则更合适的是Lv灰卡实时取景。

### 提示

- 以该方式确定的值会储存下来（即会用于之后的所有拍摄），直至您执行一个新的测距或选择一个其他的白平衡设置为止。

## 灰卡

该测量项目几乎捕捉测量区中的所有色调并由此算出一个平均灰度值。

- ▶ 在主菜单中选择白平衡
- ▶ 选择灰平衡卡
  - 显示屏中出现：
    - 基于自动白平衡的图像
    - 图像中央的一个框



- ▶ 将测量区对准一个白色或中等灰度的平面
  - 显示屏画面根据框内的参考平面动态变化。

### 如需执行测光

- ▶ 触发快门

或

- ▶ 按压操纵杆/拇指拨盘
  - 将执行测光

### 如需取消测光

- ▶ 按压FN按钮 (**25**)

## （灰卡/灰卡实时取景）

该测量项目仅捕捉由测量区测得的色调并由此算出灰度值。

- ▶ 在主菜单中选择**白平衡**
- ▶ 按 **Lv** **灰卡实时取景**
  - 显示屏中出现：
    - 基于自动白平衡的图像
    - 画面中央出现一个十字



- ▶ 将测量区对准一个白色或中等灰度的平面

如需移动测量区

- ▶ 朝所需的方向按压操纵杆

如需执行测光

- ▶ 触发快门

或

- ▶ 按压操纵杆/拇指拨盘
  - 将执行测光

如需取消测光

- ▶ 按压**FN**按钮 (**25**)

## 直接设置色温

介于2000和11500 K (Kelvin: 开尔文) 间的值可直接设置。这样可提供很广的、几乎覆盖应用中出现的所有色温的范围，而且在此范围之内，可以非常精细地让显色性根据现场光线颜色和个人想法调整。



- ▶ 在主菜单中选择**白平衡**
- ▶ 选择**色温**
- ▶ 选择所需的值

## 曝光

曝光设定借助两个设定转轮动态执行。原则上, 拇指拨盘操控光圈值, 前设定转轮操控快门速度。半自动曝光设置时, “自由” 的设定转轮用作快速访问曝光补偿。功能分配可调整, 参见第66页。

曝光设置可快速通过状态屏进行。



### ▶ 短暂轻触所需的操作区

- 启用中的操作区为红色。
- 代替光量计出现的是一个调整带。一个点标记当前的设置。当前的设置通过该点表示。

- ▶ 在调整带的所需位置短暂轻触或将点拖动至所需的位置

## 曝光测光方法

可选的方法为重点测光、中央重点测光和多区测光。

出厂设置：**多区**

- ▶ 在主菜单中选择**曝光测量**
- ▶ 选择所需的测量方法  
(**重点**、**中央重点**、**多区**)
  - 所设置的测光方法显示在显示屏画面的顶栏。

### 提示

- 曝光信息（ISO值、光圈、快门速度和带曝光补偿刻度的光量计）帮助找到正确曝光所需的设置。
- 重要的显示（ISO值、光圈和快门速度）同样会出现在顶部面板显示中。

## 重点测光 -

这种测光方法只集中针对画面中间微小的区域。曝光测光方法**点**与自动对焦测量方法**点**和**场**结合时，测量区完成结合。之后，曝光测量在自动对焦测量区预定的位置处完成，及时该区域有所移动。

## 中央重点测光 -

该测量方法考虑整个图像区。但在中间抓取的主体部位相比边缘区域更能决定曝光值的计算。

## 多区测光 -

该测光方法基于对多个测量值的抓取。这些测量值会根据具体情况，在一个算法中被进行计算，并得到一个曝光值，该曝光值与所记录的主要拍摄主体的正常播放相协调。



## 曝光作业模式

本机有四种视频模式可用:

- 程序自动模式 (P)
- 光圈先决模式 (A)
- 快门优先模式 (S)
- 手动设置 (M)

此外, 使用电影模式还存在一个更进一步的全手动操作模式。

### 提示

- 使用带光圈调整环的镜头时 (例如Leica M型镜头), 仅曝光作业模式 A (光圈先决模式) 和 M (手动设置) 可用。
- 此时, 光圈值会显示 **50.0**。
- 对于所有的曝光模式均适用: 可设置的或对于自动设置可用的快门速度取决于所选的帧率 (参见第96页)。
- 当自动ISO启用时, ISO值的动态调整将被用于曝光设置。此时, 根据所选的曝光模式, 自动ISO设置与自动调节的光圈和/或快门速度设置相互作用。

## 选择操作模式

### 通过拇指拨盘

- ▶ 按压拇指拨盘
  - 顶部面板显示当前的操作模式。显示屏中当前的操作模式标记为红色。
- ▶ 转动拇指拨盘, 以选用所需的操作模式
  - 在显示屏的顶部面板显示中, 作业模式显示会相应地更改。两个方向转动均可浏览到这些操作模式。
  - 最后一次转动拇指拨盘后约2秒, 选用的模式就会自动套用。



如要立即套用所选的模式

- ▶ 按压拇指拨盘/操纵杆
- 或
- ▶ 轻击快门按钮

## 通过状态屏



## ▶ 短暂轻触操作区



## ▶ 短暂轻触所需的曝光作业模式

## 全自动曝光设置 - P

## 程序自动模式-P

通过自动设置快门速度和光圈来控制曝光。  
曝光补偿和拍摄电平可直接通过设定转轮调节。

- ▶ 选择操作模式P（参见第161页）
- ▶ 必要时设置曝光补偿
- ▶ 开始拍摄

## 半自动曝光设置 – A/S

### 光圈先决模式 – A

光圈先决模式根据手动预选选择的光圈自动调节曝光。因此它特别适合于以景深为最关键的构图元素的拍摄。

用一个相应的小光圈值可缩小景深范围。借此，已对焦的区域会相对于未对焦的背景而突出显示。相反，用一个更大的光圈值可扩大景深范围。这适用于从前景至背景的一切均需清晰显示的情况。

所选的光圈设置在拍摄期间将保持恒定。

- ▶ 选择操作模式A（参见第161页）
- ▶ 设置所需的光圈值
- ▶ 开始拍摄

### 快门优先模式 – S

快门优先模式以类似于手动选择快门速度的方式自动调节曝光值。所选的快门速度在拍摄期间将保持恒定。

- ▶ 选择操作模式S（参见第161页）
- ▶ 设置所需的快门速度
- ▶ 开始拍摄



## 手动曝光设置 – M

手动设置快门速度和光圈可实现：

- 不同的拍摄间保持曝光设置恒定
- 拍摄期间保持曝光设置恒定，尤其是当与固定的ISO值结合时

- ▶ 选择操作模式M（参见第161页）
- ▶ 设置所需的曝光
  - 曝光校准借助光平衡的刻度完成。
- ▶ 触发快门

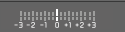
光量计显示：

|   |  |
|---|--|
|  | 正确曝光                                     |
|  | 所显示程度的曝光过度或不足                            |
|  | 超出3 EV的曝光过度或不足<br>(Exposure Value = 曝光值) |

## 曝光补偿

可设置的曝光补偿值范围为  $\pm 3$  EV（EV: Exposure Value = 曝光值）。  
可用的值受整体设置的影响（EV增量）（参见第79页）。



**A** 设定的补偿值（标记0=关闭）

- ▶ 在主菜单中选择**曝光补偿**
  - 显示屏中出现一个刻度子菜单。
- ▶ 在刻度上设置所需的值
  - 刻度上会显示所设置的值。
  - 在设置过程中，可以观察到显示屏画面适当变暗或变亮的作用。

## 提示

- 在三种（半）自动曝光作业模式下，该功能分配于其中一个设定转轮上并可由此对其快速访问（参见第66页）。
- 所设置的曝光补偿通过底栏曝光补偿刻度上的一个标记显示（参见第26页）。
- 对于所设置的补偿，以下内容无论最初输入如何均适用：它们会一直有效，直至被手动重置到0，亦即，即使相机在此期间关机后又重新开后也仍有效。
- 更改**EV增量**设置（参见第79页）会导致设定的补偿值的取消，也就是说，会在该情况下自动重置为0。



## 播放模式

存在两种彼此独立的播放功能：

- 紧接于拍摄后的短暂显示（预览）
- 一般播放模式用于时间不受限的显示和所保存照片的管理。

拍摄和播放模式的切换和那里的多数操作均可通过手势控制和按钮控制完成。有关可用手势的详细信息参见第51页。

### 提示

- 照片在播放模式下不会自动旋转，以始终在显示屏全屏显示。
- 非本相机拍摄的文件可能无法用本相机播放。
- 有些情形下，显示屏画面质量不正常，或显示屏为黑色且仅显示文件名。
- 您也可随时通过轻击快门按钮从播放模式切换至拍摄模式。

## 在播放模式下的操作元件

### 相机上的操作元件

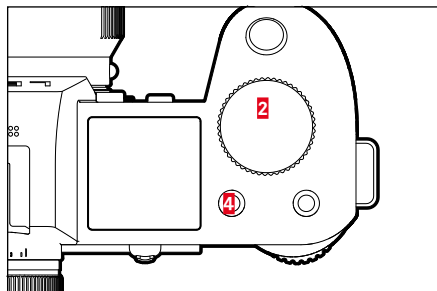
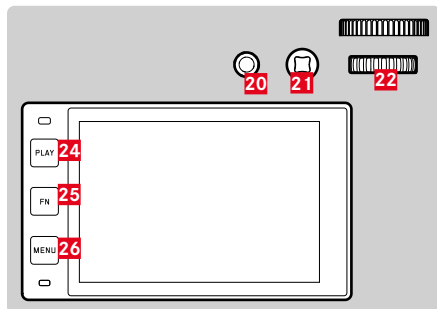

- |                    |                    |
|--------------------|--------------------|
| <b>2</b> 前设定转轮     | <b>22</b> 拇指拨盘     |
| <b>4</b> 左上方的FN按钮  | <b>24</b> PLAY按钮   |
| <b>20</b> 后上方的FN按钮 | <b>25</b> 左后方的FN按钮 |
| <b>21</b> 操纵杆      | <b>26</b> MENU按钮   |

## 在播放模式下的FN按钮

FN按钮在播放模式下有固定指派的功能或无功能。

以下FN按钮分配有功能：

|               |           |
|---------------|-----------|
| 左后方的FN按钮 (25) | 切换配置文件信息  |
| 后上方的FN按钮 (20) | EVF-LCD   |
| 左上方的FN按钮 (4)  | 标记照片 (分级) |

## 显示屏中的操作元件

显示屏中的操作元件一般可通过触控操作直观操作。通常也可通过按压显示屏左侧的三个按钮之一对其进行选择。当它们出现在顶栏时，操作元件旁的一个图标显示相应的按钮。当它们出现在显示屏边缘时，则直接定位于相应的按钮旁。

例如可有两种方式选择返回图标↶：

- 直接短暂轻触返回图标
- 按压相应的按钮

(最上方按钮=PLAY按钮)

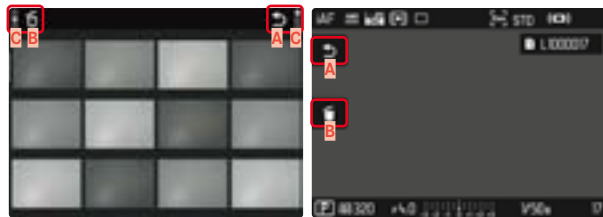

- A** “返回”操作元件
- B** “删除”操作元件
- C** 显示相应按钮

## 启动/退出播放模式

### 通过触控操作

- ▶ 向上/下滑动

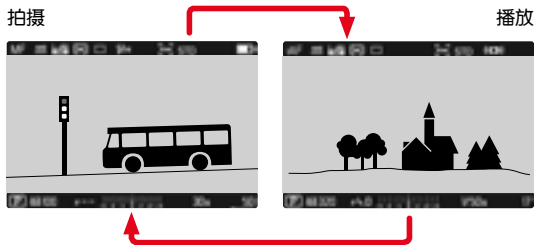

### 通过按钮控制

- ▶ 按压**PLAY**按钮
  - 显示屏出现首先拍摄的照片。
  - 安装的存储卡内无任何照片文件时会出现提示信息：  
无有效图片可显示。
  - 根据当前的显示，**PLAY**按钮有不同的功能：

| 初始状态               | 按压PLAY按钮以后 |
|--------------------|------------|
| 一张照片的全屏播放          | 拍摄模式       |
| 播放一个放大的局部画面/多张小照片。 | 照片的全屏播放    |

## 选择/浏览照片

照片均为横向排布。当浏览至照片组的末端时，显示会跳到另一端。因此，从两端方向均可浏览到全部的照片。

### 单张

#### 通过触控操作

- ▶ 向左/右滑动

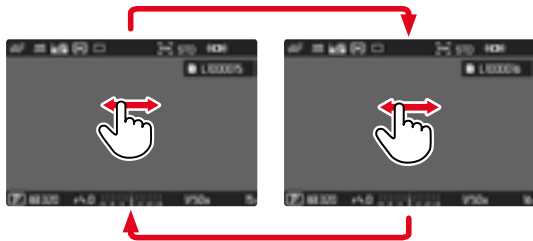

#### 通过按钮控制

- ▶ 向左/右按压操纵杆
- 或
- ▶ 转动拇指拨盘



## 持续

- ▶ 向左/右滑动且手指保持在显示屏边缘
  - 下方照片匀速平移

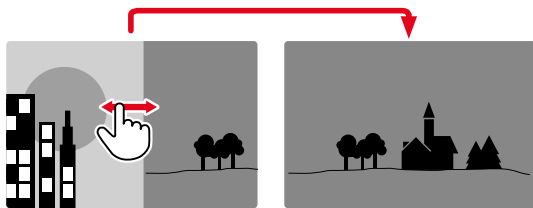

## 在播放模式下的信息显示

同样的信息配置文件在播放模式下同在拍摄模式下一样均可用。然而，刚启用了何种信息配置文件，均会独立存储。这样的优势例如，可在播放模式下无需辅助显示而使用“空白的”信息配置文件，无需在切换至拍摄模式时对其进行重新设置。有关设置方式和更多提示参见第80页。辅助功能**格网**和**水平仪**在播放模式下不显示。

### 显示辅助功能

如需在信息配置文件之间切换

- ▶ 按压左后方的**FN**按钮 (25)



空白的信息配置文件



仅照片信息  
(信息栏)



剪裁 / 斑马纹+信息栏



信息栏, 对焦峰值, 色阶分布图

## 局部画面放大

为了准确判断，可自由选择照片的局部画面将其放大。借助前设定转轮可完成四级放大，触控操作时可无级放大。

### 通过触控操作

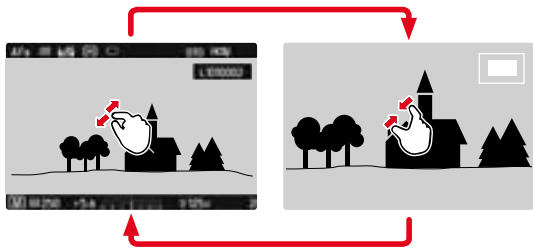

- ▶ 向内拉/向外拉
  - 照片的中间局部画面会被放大。



- ▶ 通过在放大的画面内任意拖动局部画面的位置
  - 右侧框里的矩形体现实际的放大率以及所显示的局部画面的位置。



- ▶ 双击轻触
  - 在轻触位置的最大放大率和一般全屏视图之间切换。

## 通过按钮控制

- ▶ 转动前设定转轮  
(顺时针方向：提高放大率，逆时针方向：减少放大率)
- ▶ 按压拇指拨盘/操纵杆
  - 在最大放大率和一般全屏视图之间切换。
- ▶ 通过操纵杆在放大的画面内任意拖动局部画面的位置
  - 右侧框里的矩形体现实际的放大率以及所显示的局部画面的位置。

在照片放大的情况下，也可直接切至另一张照片，这张照片会以同样的放大率显示。

- ▶ 向左/右转动拇指拨盘

## 提示

- 用其他型号的相机创建的照片可能无法放大。
- 视频拍摄无法放大。

## 同时显示多张照片

为了更好地概览或轻松找到所需的照片，可在一个概览显示中同时显示多张缩小的照片。有12张和30张照片的概览显示可用。

### 通过触控操作

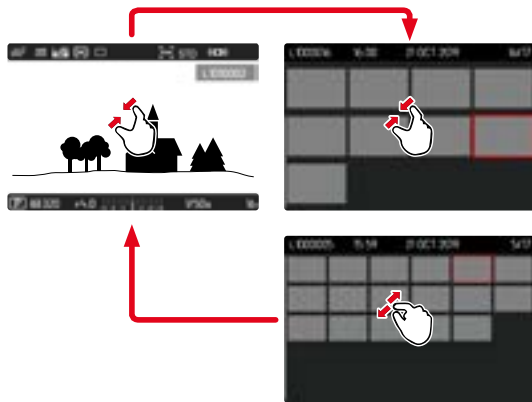

- ▶ 向内拉
  - 视图切换至12张的显示，之后是30张照片的显示。

### 如需访问更多照片

- ▶ 向上/下滑动

## 通过按钮控制

- ▶ 逆时针方向旋转前设定转轮
  - 同时显示12张照片。通过继续转动可同时查看30张照片。

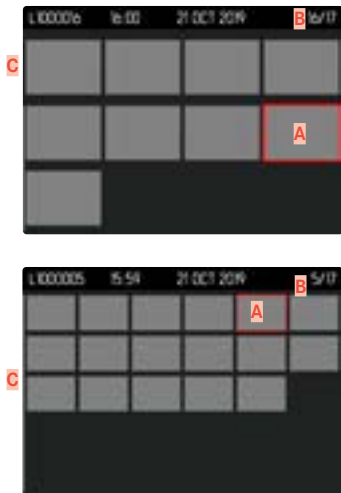

- A** 当前所选照片
- B** 当前所选照片的编号
- C** 滚动条

当前所选照片通过红框标记并可选择用以查看。

## 如需在照片之间导航

- ▶ 朝所需的方向按压操纵杆
- 或
- ▶ 转动拇指拨盘

## 如需以正常大小显示照片

### 通过触控操作

- ▶ 向外拉
- 或
- ▶ 短暂轻触所需的照片

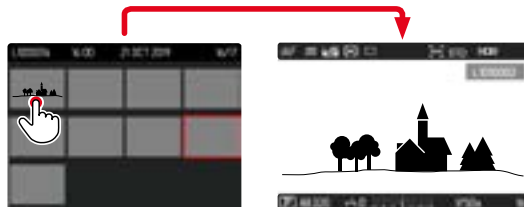

### 通过按钮控制

- ▶ 顺时针方向旋转前设定转轮
- 或
- ▶ 按压操纵杆、拇指拨盘按钮或**PLAY**按钮

## 标记/评级照片

照片可标记为收藏，以便下次快速找到它们，或便于之后删除多张照片的操作。一般视图和概览显示中均可标记。

### 如需标记照片

- ▶ 按压左上方的FN按钮 (4)
  - 照片以★标记。以一般大小查看时，图标出现在顶栏最右边，在概览显示中出现在缩小照片的左上角。

### 如需取消标记

- ▶ 按压左上方的FN按钮 (4)
  - 标记★消失。

## 删除影像

删除影像时有不同的选择：

- 删除单个影像
- 删除多张影像
- 删除所有未标记/未评级的影像
- 删除所有影像

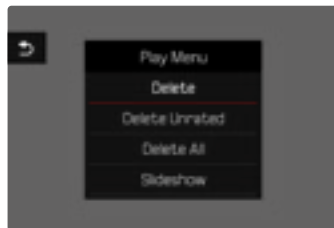

### 重要提示

- 删除照片后将无法再次调用这些照片。

## 删除单个影像

- ▶ 按下**MENU**按钮
- ▶ 在播放菜单中选择**删除**
  - 出现删除画面。



- ▶ 选择删除图标
  - 删除过程中LED会闪烁。这可能会持续片刻。
  - 删除一张照片后会显示下一张照片。如果存储卡上已无更多照片保存，则出现消息：**无有效图片可显示。**

如需取消删除并返回至一般的播放模式

- ▶ 选择返回图标

### 提示

- 删除画面不可从概览显示中调用，因为播放菜单的菜单功能**删除**在此情况下不可用。
- 即使删除画面启用中，“浏览”和“放大”功能也随时可用。

## 删除多张影像

在有十二张缩小照片的删除概览中可标记多张照片，然后一次性删除。这两种方法实现。

- ▶ 逆时针方向旋转前设定转轮
  - 出现概览显示。
- ▶ 按下**MENU**按钮
- ▶ 在播放菜单中选择**删除多张**
  - 出现删除概览。

或

- ▶ 按下**MENU**按钮
- ▶ 在播放菜单中选择**删除**
  - 出现删除画面。
- ▶ 逆时针方向旋转前设定转轮
  - 出现删除概览。

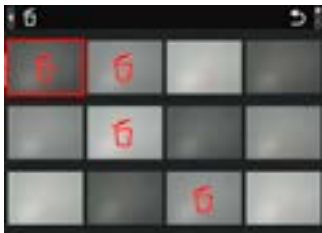

在该显示中可任意选择多张照片。

如需选择想删除的照片

- ▶ 选择所需的照片
- ▶ 按压操纵杆/拇指拨盘

或

- ▶ 短暂轻触所需的照片
  - 所选的需删除的照片以一个红色的删除图标 $\times$ 标记。

如需删除所选的照片

- ▶ 选择删除图标 $\times$ 
  - 出现对话框**是否删除选中的所有文件?**。
- ▶ 选择 $\times$

如需取消删除并返回至一般的播放模式

- ▶ 选择返回图标 $\rightarrow$

## 删除所有影像

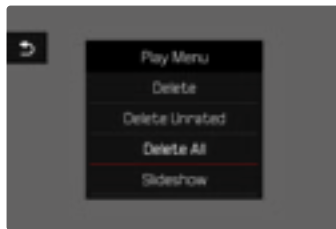

- ▶ 按下MENU按钮
- ▶ 在播放菜单中选择**删除全部**
  - 出现对话框**是否删除所有文件?**。
- ▶ 选择 $\times$

提示

- 删除成功后会出现消息**无有效图片可显示。**。然而，如果未进行删除过程，将再次显示原始照片。在删除多张或所有照片时，均会由于处理数据所需的时间暂时出现一个相应的提示窗口。

## 删除未评级的照片

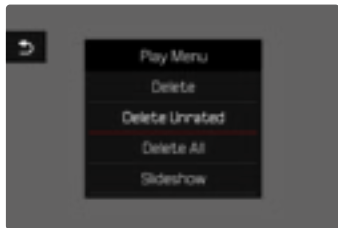

- ▶ 按下**MENU**按钮
- ▶ 在播放菜单中选择**删除未评级**
  - 出现对话框**是否确定删除所有未定级的文件?**。
- ▶ 选择**是**

### 提示

- 删除过程中LED会闪烁。之后出现下一个标记的照片。如果存储卡上已无更多照片保存，则出现消息**无有效图片可显示**。

## 预览最后一张照片

照片拍摄可自动在拍摄后直接显示，以轻松快速地检视拍摄是否成功。自动显示的时长可调。

- ▶ 在主菜单中选择**预览**
- ▶ 选择所需的功能或时长  
(**关**、**1秒**、**3秒**、**5秒**、**持久**、**快门按下**)

**持久**: 最后一张照片会一直显示，直至通过按压**PLAY**按钮或轻击快门按钮结束自动播放。

**快门按下**: 只要按住快门按钮，便会显示最后一张照片。

### 提示

- 预览期间，各操作元件切换至一般播放模式并执行它们在那里的功能。之后，相机停留在播放模式下，直至被终止。
- 标记和删除仅在一般播放模式下进行，无法在自动播放期间进行。
- 如果已使用连续拍摄/间隔拍摄功能进行了拍摄，则在两种播放模式之下都会先显示连拍的最后一张照片或是在尚在进行的储存过程中显示连拍储存在存储卡的最后一张照片。
- 已确定显示时长 (**1秒**、**3秒**、**5秒**) 时，自动播放可通过按压**PLAY**按钮或轻击快门按钮提前结束。



## 幻灯片

在播放模式下可调用幻灯片功能，在该功能下，已保存的照片可依次自动显示。此处可选择是否显示所有影像（**显示全部**），仅显示照片（**仅图片**）或仅显示视频（**仅视频**）。对于照片，可选择照片的显示时长（**持续时间**）。

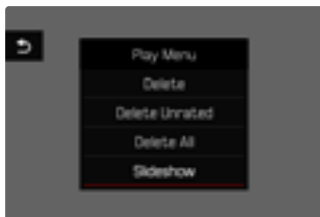

### 设置时长

- ▶ 按下**MENU**按钮
- ▶ 在播放菜单中选择**自动回放**
- ▶ 选择**持续时间**
- ▶ 选择所需的时长（**1秒**、**2秒**、**3秒**、**5秒**）

## 开始幻灯片

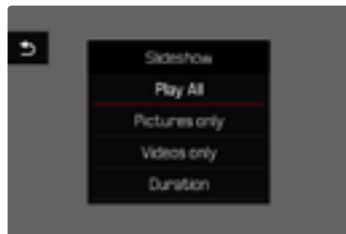

- ▶ 按下**MENU**按钮
- ▶ 在播放菜单中选择**自动回放**
- ▶ 选择所需的设置（**显示全部**、**仅图片**、**仅视频**）
  - 幻灯片从所选的影像自动开始，并无限循环，直至被终止。

## 结束幻灯片

- ▶ 按压**PLAY**按钮
- 或
- ▶ 轻击快门按钮
    - 相机切换至相关的模式。

### 提示

- 开始播放前，在数据准备期间屏幕上可能会短时间出现一个过渡画面。
- 在**持续时间**中的设置在相机关机后仍可用。

## 视频播放

### 调用操作元件

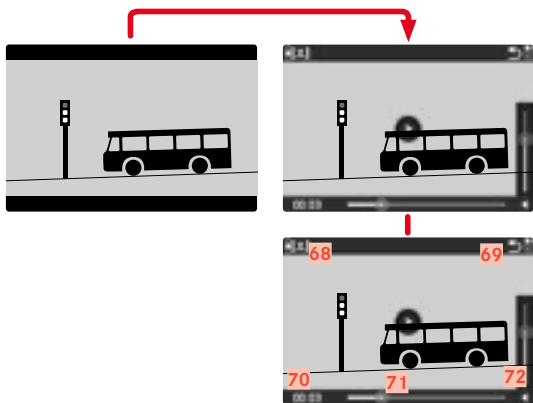

- 68** 视频剪辑功能
- 69** 退出视频播放
- 70** 当前播放时间点
- 71** 播放状态栏
- 72** 播放音量

▶ 在任意位置短暂轻触显示屏

或

▶ 按压操纵杆/拇指拨盘

### 提示

- 调用操作元件时，正在进行的播放进程会中断。
- 操作元件约在3秒后熄灭，重新轻触显示屏或按压按钮它们会再次出现。

## 开始播放

当在播放模式下选择了视频拍摄时，显示屏上出现 。

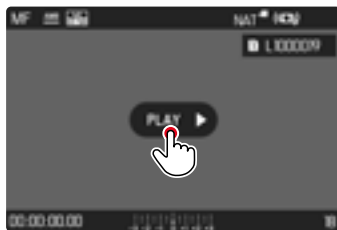

▶ 按压操纵杆/拇指拨盘

或

▶  短暂轻触

## 取消播放

▶ 在任意位置短暂轻触显示屏

或

▶ 按压操纵杆/拇指拨盘

## 继续播放

在操作元件可见时：

### 通过触控操作

- ▶ 在图像的任意位置短暂轻触显示屏

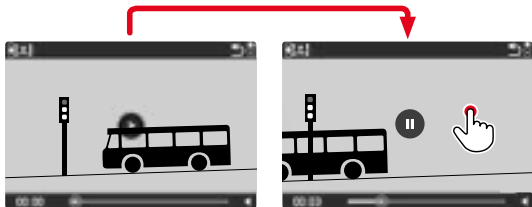

### 通过按钮控制

- ▶ 按压操纵杆/拇指拨盘

## 导航至任意位置

### 快速跳转

#### 通过触控操作

在操作元件可见时：

- ▶ 在所需的位置短暂轻触播放状态栏

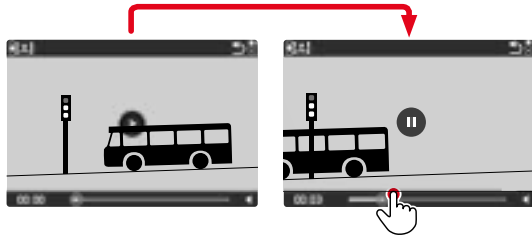

#### 通过按钮控制

- ▶ 向左/右按压操纵杆并按住

### 精确选择

- ▶ 转动拇指拨盘

## 结束播放

### 通过触控操作

在操作元件可见时:

- ▶ 选择返回图标 ↶

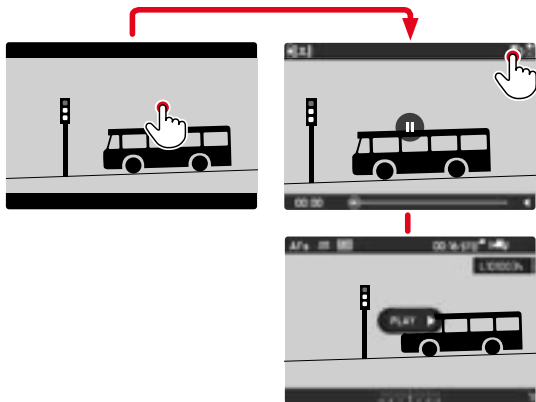

### 通过按钮控制

- ▶ 按压PLAY按钮

## 设置音量

### 通过触控操作

在操作元件可见时:

- ▶ 短暂轻触音量图标
- ▶ 在所需的位置短暂轻触音量条

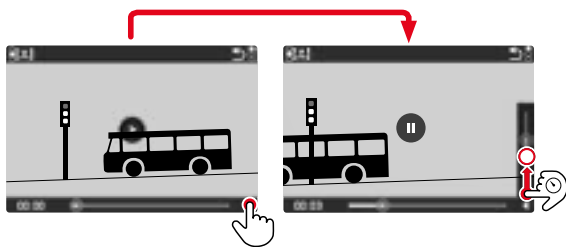

### 通过按钮控制

- ▶ 按压向上/下操纵杆
  - 出现音量条。
- ▶ 向上（大声）/ 向下（小声）按压操纵杆

### 提示

- 音量条的最下方代表声音关闭，音量图标变为 .

## 剪辑视频

### 通过触控操作

在操作元件可见时：

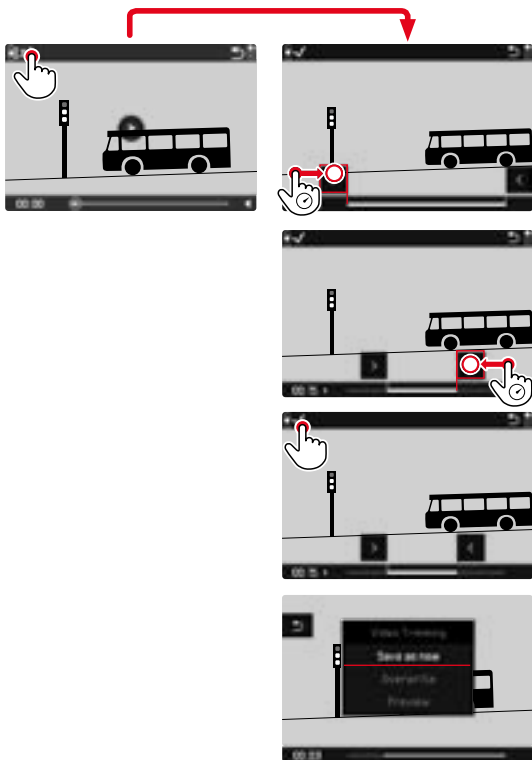

### 通过按钮控制

#### 调用剪辑功能

- ▶ 按压左后方的**FN**按钮 (**25**)
  - 出现视频剪辑画面，左侧剪辑标记呈现红色 (=活动中)。

#### 更换活动中的剪辑位置

- ▶ 向左/右按压操纵杆
  - 选定的剪辑位置标记为红色 (=活动中)。

#### 移动活动中的剪辑位置

- ▶ 转动拇指拨盘
  - 底栏左下角显示各个剪辑位置当前选择的时间点。背景中出现影像在该时间点的定格画面。

## 剪辑

- ▶ 按压左后方的**FN**按钮（**25**）以确认剪辑
  - 出现**视频剪辑**菜单
- ▶ 在**视频剪辑**菜单中选择所需的功能（**新视频**、**覆盖**、**预览**）

|            |                          |
|------------|--------------------------|
| <b>新视频</b> | 新视频被另外保存下来，原始视频同样保留。     |
| <b>覆盖</b>  | 新剪辑的视频被保存，原始视频被删除。       |
| <b>预览</b>  | 显示新视频。既不会保存新视频，也不会删除原视频。 |

只要**视频剪辑**菜单中未作选择，剪辑功能可随时取消。

- ▶ 按压**PLAY**按钮
  - 屏幕出现视频播放的起始画面。

### 提示

- 在这三种情况中，均会由于处理数据所需的时间首先暂时出现一个相应的提示画面。随后显示新视频。
- 选择**新视频**时，现有影像的编号不变。新创建的视频将插入至序列末尾。



## 更多功能

该章节中所述的设置同样适用于照片和视频模式。因此它们在照片和视频菜单中也可用（参见“菜单操控”章节中的“相机操控”）。若此两种操作模式中已执行了某项设置，则该设置同样适用于另一操作模式。

## 用户配置文件

本相机所有菜单设置的任意组合可以被持久保存，这样，对于总是重复出现的条件/拍摄主体，就可以随时快捷调用这些功能组合。总共有六个存储空间用于这些功能组合，对此，还有能够随时调用且不可变更的出厂设置（[配置文件基本设置](#)）。可自由选择已保存的配置文件名称。已经设置在相机内的配置文件可传输到一个存储卡上，例如为了使用另一台相机。同样，已经存储在卡上的配置文件可以传送到相机。

## 将当前设定保存为用户配置文件

### 创建配置文件

保存设置/创建配置文件

- ▶ 单独在菜单操控中设置所需的功能
- ▶ 在主菜单中选择[用户配置文件](#)
- ▶ 选择[管理配置文件](#)
- ▶ 选择[保存为配置文件](#)
- ▶ 选择所需的存储空间
- ▶ 确认操作

### 提示

- 现有的配置文件将被当前设置覆盖。
- 存储空间的删除仅可用于章节“将相机重置回出厂设置”中所述的[重置相机](#)功能（参见第190页）。

### 重命名配置文件

- ▶ 在主菜单中选择[用户配置文件](#)
- ▶ 选择[管理配置文件](#)
- ▶ 选择[重命名配置文件](#)
- ▶ 选择所需的配置文件
- ▶ 在所属的键盘子菜单中输入所需的名称并确认（参见第60页）
  - 文件名称必须介于3至10个字符长度。



## 应用/启用配置文件

出厂设置: [配置文件基本设置](#)

- ▶ 在主菜单中选择[用户配置文件](#)
  - 显示屏上显示一个带文件名称的列表。
  - 没有占用的存储空间将显示为蓝色。
  - 仅可选择已使用的存储空间。
- ▶ 选择所需的配置文件
  - 所选的配置文件将标记为[激活](#)。

## 将配置文件导出到存储卡上/从存储卡上导入

- ▶ 在主菜单中选择[用户配置文件](#)
- ▶ 选择[管理配置文件](#)
- ▶ 选择[导出配置文件或导入配置文件](#)
- ▶ 确认操作

### 提示

- 当导入导出数据时，基本上所有的配置文件存储都会传输至卡或从卡导出，包括未使用的配置文件。其结果是，在导入配置文件过程中，相机内本来就有的所有配置文件存储将被覆盖。无法导入或导出单个配置文件。
- 导出时，存储卡上现有的配置文件组合将直接（不会询问）被替代。

## 数据管理

### 存储卡上的数据结构

#### 文件夹结构

存储卡上的文件（=照片）储存在自动生成的文件夹里。前三位表示文件夹编号（数字），最后五位则表示文件夹名称（字母）。第一个文件夹获得的名称为“100LEICA”，第二个为“101LEICA”。给文件夹编号时，原则上自动选用相邻的一个未占用数字，最大可以编到第 999 号文件夹。

#### 文件结构

该文件夹内的资料名称由11位组成。在出厂设置下，第一个文件名称为“L1000001.XXX”，第二个称为“L1000002.XXX”，以此类推。首字母可选，出厂设置的“L”代表相机品牌。前三个数字与当前的文件夹编号一致。之后的四个数字表示连续的文件编号。文件编号达到9999后，相机会自动创建一个新的文件夹，里面的编号重新从0001开始。点后面的最后三位表示文件格式（DNG或JPG）。

#### 提示

- 当使用未通过该相机格式化的存储卡时，文件编号将自动再次从0001开始。若所用的存储卡内已有文件，该文件的编号更大，则编号相应地从该编号起继续向后数。
- 在达到文件夹编号999及文件编号9999时，显示屏中会出现相关的警告信息，整个编号必须重置。
- 如果您要将文件夹编号重置回100，请您将存储卡格式化，然后立即重设影像编号。



## 修改文件名

- ▶ 在主菜单中选择**相机设置**
- ▶ 选择**修改文件名**
  - 出现一个键盘子菜单。
  - 输入行包含出厂设置的“L”作为文件名的首字母。仅该字母可更改。
- ▶ 输入所需的字母（参见第60页）
- ▶ 确认

### 提示

- 文件名的更改适用于所有之后生成的照片，直至重新更改。连续编号不会改变；但它可通过创建一个新的文件夹重置。
- 重置回出厂设置时，首字母会自动设回“L”。

## 创建新的文件夹

- ▶ 在主菜单中选择**相机设置**
- ▶ 选择**重置图像编号**
  - 屏幕上出现相应的对话框。
- ▶ 确认生成一个新的文件夹（）或取消（）

### 提示

- 借助重置生成的新文件夹的名称部分相对于之前的保持不变；里面的文件编号再次从0001开始。

## 加入版权信息

本相机允许您通过输入文本和其他字符识别图像文件。

为此，您可以为每张照片分2个字段最多输入包含20个字符的信息。

- ▶ 在主菜单中选择**相机信息**
- ▶ 在子菜单中选择**版权信息**
- ▶ **加入版权资讯**功能（**开启**）。
- ▶ 在子菜单中选择**版权信息/艺术家**
  - 出现一个键盘子菜单。
- ▶ 输入所需的信息（参见第60页）
- ▶ 确认

## 利用GPS记录拍摄地点 (仅在连接LEICA FOTOS APP时)

GPS (全球定位系统) 可在世界范围内确定接收器的相应位置。当连接了Leica FOTOS且移动设备中GPS功能已启用时, GPS功能自动启用。相机会持续接收实时的位置数据(经纬度、海拔高度)并将这些数据写入照片的Exif数据中。

- ▶ 在移动设备中启用GPS功能
- ▶ 启用Leica FOTOS并与相机连接
  - 该功能仅在相机连接了Leica FOTOS时可用。

## 格式化存储卡

通常无需将已插入的存储卡格式化。但若首次插入一个尚未格式化的卡, 则应将其格式化。建议偶尔格式化存储卡, 因为一定量的剩余数据(伴随拍摄的信息)可能会占用存储容量。两存储卡将被单独格式化。

- ▶ 在主菜单中选择**卡格式化**
- ▶ 选择**格式化SD卡1**或**格式化SD卡2**
- ▶ 确认操作
  - 过程中下方状态LED闪烁。

## 提示

- 不要在进行的过程中关闭相机。
- 格式化存储卡时，卡内的全部数据会丢失。标记有删除保护的相片设置不会阻止格式化操作。
- 因此，所有照片应定期传输至一个安全的大容量存储器中，例如传入电脑硬盘中。
- 简单的格式化中，卡上存在的数据并不是真的丢失而无法恢复。被删除的只有目录，现有的文件将因此无法直接访问。使用相应的软件能让这些数据再次可访问。只有被新保存的数据覆盖掉的数据，才被真正地彻底删除。
- 如果存储卡已事先在其他设备，例如计算机上格式化，则应在相机上重新格式化。
- 如果存储卡无法格式化/覆盖，应咨询您的经销商或Leica客服部门（参见第218页）。

## 数据传输

数据可借助Leica FOTOS轻松传输至移动设备（参见第194页）。也可选择借助读卡器或通过USB线实现传输。

### 通过Leica FOTOS

- ▶ 参见“Leica FOTOS”章节（第194页）

### 通过USB线

相机支持不同的传输方式（PTP及大容量存储器模式）。可持续使用所需的某种模式，也可在每次连接时重新选择。

出厂设置：**PTP**

- ▶ 在主菜单中选择**相机设置**
- ▶ 选择**USB模式**
- ▶ 选择所需的设置

**（大容量存储、PTP、在连接时选择）**

### 提示

- 对于较大数据的数据传输（例如视频文件）推荐使用读卡器。
- 将数据传输到计算机时，请勿拔除USB线造成两者连接中断，否则计算机及/或相机可能会“死机”，甚至可能会让记忆卡遭受无法修复的损害。
- 在数据传输过程中，不得关闭相机或因电池容量不足使相机自行断电，否则计算机可能会“死机”。出于同样的原因，绝不可在连接已启用时取下电池。

## 使用原始数据(DNG)

如果您想编辑DNG格式，则需要相应的软件，例如：专业版原始数据转换器Adobe® Photoshop® Lightroom®。

通过它，您可用最高的品质转换所保存的原始数据。除此以外，针对数字色彩处理，它同时还提供了优化的算法，不仅可以大大减少噪点，同时还能实现令人惊奇的图像分辨率。在编辑过程中，您可以后续调整参数，例如明暗层次、锐度等，从而达到最高的图像质量。

购买了该相机，您将获得Adobe Creative Cloud摄影计划的限时会员权限。如需使用该功能，必须注册相机，注册地址在：

[club.leica-camera.com](http://club.leica-camera.com)

## 将相机重置回出厂设置

使用该功能可将所有单独设置的菜单设置一次性重置为出厂设置。重置时，可单独排除用户配置文件、WiFi和蓝牙设置以及图像编号。

- ▶ 在主菜单中选择**重置相机设定**
  - 出现对话框**恢复基本设置?**
- ▶ 确认(是)/取消(否)恢复基本设置
  - 选择否时重置将中断且显示返回至主菜单页面。确认是时会出现若干对话框，以便选择重新设置。
- ▶ 确认重置用户配置文件(是)/取消(否)
- ▶ 确认重置WiFi和蓝牙设置(是)/取消(否)
- ▶ 确认(是)/取消(否)重置图像编号
  - 出现提示**请重启相机**。
- ▶ 关闭并再次开启相机

### 提示

- 重启后必须重新设置日期&时间及语言。屏幕上出现相应的对话框。
- 也可在菜单项目**重置图像编号**(参见第187页)下单独进行重置图像编号。

## 固件更新

Leica长期以来都为其相机的继续开发和优化做着努力。由于相机的许多功能都是通过软件控制的，因此，同样可以后续安装功能优化至您的相机，或者对功能进行扩展。为此，Leica会不定期提供固件更新，您可从我们的网站首页下载更新。

如果您的相机已经注册，您将获取关于Leica所有的更新信息。

### 如需确定安装了哪种固件版本

- ▶ 在主菜单中选择**相机信息**
  - 将显示当前固件版本。

有关为您的相机注册、固件更新或下载的其他信息，以及本使用说明书中规格变更和补充的其他信息，您可在以下网站“客户专区”找到：

[club.leica-camera.com](http://club.leica-camera.com)

## 更新相机的固件

- ▶ 下载当前的固件
- ▶ 保存至存储卡
- ▶ 将存储卡插入相机
- ▶ 开启相机
- ▶ 在主菜单中选择**相机信息**
- ▶ 选择**Camera Firmware Version**
- ▶ 选择**开始更新**
  - 出现一个有关更新信息的询问窗口。
- ▶ 检测版本化信息
- ▶ 选择
  - 出现提示信息**是否将配置文件保存到SD卡上?**
- ▶ 选择所需的设置
  - 更新自动开始。
  - 在这期间下方LED会闪烁。
  - 成功操作后出现一个相应的提示信息，要求重新启动。
- ▶ 关闭并再次开启相机

### 提示

- 更新结束前禁止关闭相机。
- 重启后必须重新设置日期&时间及语言。屏幕上出现相应的对话框。
- 如果电池充电不足，则显示警告信息**电池电量低**。在这种情况下，请首先为电池充电，然后重复上文所述的操作。

## 更新镜头的固件

如果可以，也可执行镜头的固件更新。相机固件更新的提示同样适用于镜头。

- ▶ 下载当前的固件
- ▶ 保存至存储卡
- ▶ 将存储卡插入相机
- ▶ 开启相机
- ▶ 在主菜单中选择**相机信息**
- ▶ 选择**Lens Firmware Version**
- ▶ 选择**开始更新**
- ▶ 选择**退**

## 更新适配器的固件

如果可以，也可执行适配器的固件更新。相机固件更新的提示同样适用于镜头。

- ▶ 下载当前的固件
- ▶ 保存至存储卡
- ▶ 将存储卡插入相机
- ▶ 开启相机
- ▶ 在主菜单中选择**相机信息**
- ▶ 选择**Adaptor Firmware Version**
- ▶ 选择**开始更新**
- ▶ 选择**退**

### 提示

- 相应的菜单项目仅当装有适配器且启用时可见。





## LEICA FOTOS

可用智能手机/平板电脑远程控制相机。为此，首先，您必须将“Leica FOTOS”安装至移动设备上。

- ▶ 用移动设备扫描下列二维码



或

- ▶ 在Apple App Store™/Google Play Store™中安装App

## 连接

### 首次连接移动设备

通过蓝牙连接。首次连接移动设备时必须将相机和移动设备进行配对。

### 连接助手

连接助手在相机首次启动时或重置相机后出现。该设置也可通过菜单项目 [Leica FOTOS](#) 调用。

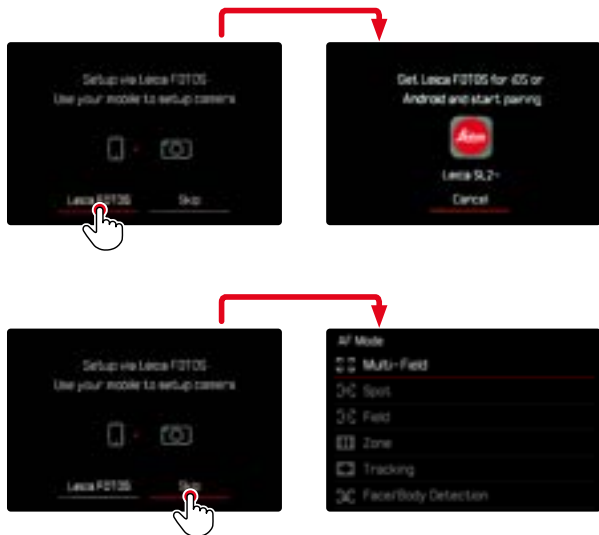

## 通过菜单

### 在移动设备上

- ▶ 启用蓝牙
- ▶ 启动Leica FOTOS
- ▶ 选择相机型号

### 在相机上

- ▶ 在主菜单中选择Leica FOTOS
- ▶ 选择蓝牙
  - 蓝牙功能将启用。
- ▶ 跟随Leica FOTOS中的指南操作
  - 成功连接时，显示屏中出现相应的图标，且状态LED亮起蓝色。

### 提示

- 配对过程可能需要几分钟。
- 每台移动设备仅可执行一次配对。设备将添加至连过的设备列表中。
- 连接着Leica FOTOS拍摄时，GPS定位数据将自动确定并写入Exif数据中。

## 连接至连过的设备

- ▶ 在主菜单中选择Leica FOTOS
- ▶ 选择蓝牙
- ▶ 选择
  - 蓝牙功能将启用。
  - 相机自动与移动设备连接。

### 提示

- 若有效距离内有多台连过的设备，则相机自动连接首个有回应的设备。无法固定优先连接的移动设备。
- 建议将很少连接的设备从连过的设备列表中移除，以避免发生不需要的连接。
- 当连接的设备错误时，必须断开连接并重新建立连接（在相机中禁用并再次启用蓝牙）。

## 将设备从连过的设备列表中移除

- ▶ 在主菜单中选择 **Leica FOTOS**
- ▶ 选择 **删除**
- ▶ 选择所需的设备
  - 显示屏中出现确认对话框。
- ▶ 选择 **是**

### 提示

- 如需将相机再次连接已删除的设备，则需重新配对。

## 查找MAC地址

Leica SL2的MAC地址可在相机菜单中查看。

- ▶ 在主菜单中选择 **相机信息**

## 相机的远程控制

通过远程控制，可用移动设备拍摄照片和视频，调整拍摄的设置并将数据传输至移动设备。可用功能的列表以及操作提示位于Leica FOTOS中。

## 相机的远程唤醒

当相机启用了该功能时，可通过远程访问激活已关闭或处于待机模式下的相机。为此，必须启用蓝牙。

- ▶ 在主菜单中选择 **Leica FOTOS**
- ▶ 选择 **远程唤醒**
- ▶ 选择 **是**
  - 相机查找连过的设备并自动与其建立连接。

### 重要的提示

- 即使相机已通过总开关关机，远程唤醒仍起作用。
- 因疏忽而操作远程唤醒激活相机会导致无用的拍摄以及高耗电。
- 当自己的移动设备未实时连接或移动设备中的蓝牙功能关闭时，也可能会连接他人的设备（只要该设备之前连过），该设备也能访问相机。此时，他人可能会未经授权访问您的数据或相机功能。

### 解决方法

- 在预期使用前再短暂启用该功能。
- 该功能用完后始终随即将其关闭。

## 保养/保存

若长时间不使用相机，建议：

- 关闭相机
- 取出存储卡
- 取出电池（约2个月后，输入的时间和日期将会丢失）

## 相机机身

- 请小心保持您装备的清洁，因为任何污渍都是微生物的温床。
- 请用干净的软布清洁相机。遇到机身有顽固污渍，应该首先用高倍稀释的淡洗涤剂浸湿，随即用干布擦拭。
- 如果盐水溅到相机上，请您将柔软的毛巾先用自来水弄湿，然后彻底拧净相机。最后用一块干布彻底擦拭。
- 使用干净的、无毛屑的软布擦拭相机的污迹和指纹。相机机身难以触及部位的脏物可利用小毛刷进行清除。同时不得触碰快门叶片。
- 尽量将相机存放于一个可关闭并带有填充物的包中，以避免碰撞和灰尘。
- 请将相机置于干燥通风处保存，并避免高温潮湿现象。如果您在潮湿环境中使用了相机，请务必在存放前确保相机不带任何湿气。
- 为避免真菌的侵害，也不要将相机长时间放在皮包里。
- 使用中弄湿的相机袋应该先腾空，以避免湿气和可能析出的制革剂残渣对您的装备造成损害。
- 相机所有可进行机械运动的部位和滑面都经过润滑。如果相机较长时间不用，为预防润滑位置发黏，应每三个月就启动相机快门数次。同样地，我们也建议您多次转动或使用所有其他操作元件。
- 为了防止在湿热的热带气候使用时受到真菌感染，相机装备应尽可能避免暴露于大量的阳光与空气中。只有在使用了硅胶等额外的干燥剂时，才建议将相机保存在完全密封的容器或包里。

## 镜头

- 一般用普通的软毛刷清洁镜头外部镜片即可。若很脏，可用干净、不含异物颗粒的柔软毛巾，小心地以画圆方式由内往外擦拭。为此，建议使用超细纤维布，这些布可从照相馆和光学店购买，并存放在保护容器中。相机可在最高40° C的温度下清洗；请勿使用柔软剂，亦勿要熨烫。不可使用带有化学剂的眼镜擦清洁布，否则可能对镜头造成损伤。
- 无色的UVA滤镜是前方镜片处于不佳的摄影条件（例如砂子、盐水飞溅！）时最佳的保护。不过，请别忘了：在某些逆光及高对比度的环境中，其与任何其他滤镜一样，可能引发恼人的反光现象。
- 在配送范围内的镜头盖同样保护镜头，可以避免无意中沾到指纹和雨水。
- 您镜头中所有机械活动性轴承和滑动面都经过了润滑。如较长时间不使用镜头，应多次移动对焦环和光圈调节环，以避免润滑部位树脂化。

## 取景器/显示屏

- 如果相机上或相机内产生了冷凝水，应关闭相机，并将相机置于室温环境下约1小时。当室温和相机温度达到平衡时，冷凝水就会自动消失。

## 电池

- 锂离子电池需在部分充电的状态下保存，也就是说既不能完全放电也不能充满电。您可在显示屏中读取电量的相应显示。长期储存时，应该每年两次为电池充电约15分钟，以避免其电量过度流失。

## 存储卡

- 基本上，为了保险起见，存储卡只能存放在附赠的防静电容器内。
- 切勿将存储卡保存于高温，日光直射，磁场或静电场环境中。原则上，长时间不使用相机时，请取出存储卡。
- 建议对存储卡偶尔进行格式化，因为删除文件过程中产生的碎片文件会占据一定的存储容量。

## FAQ

| 问题             | 可能的/要检查的起因                 | 帮助建议                    |
|----------------|----------------------------|-------------------------|
| <b>有关电池的问题</b> |                            |                         |
| 电池很快没电         | 电池过冷                       | 加热电池（例如，在裤袋中）并在拍摄前再直接装入 |
|                | 电池过热                       | 让电池降温                   |
|                | 显示屏或电子取景器的亮度调得过高           | 降低亮度                    |
|                | 省电模式未启用                    | 启用省电模式                  |
|                | 自动对焦模式持续运行中                | 选择其他模式                  |
|                | 持续连接WLAN                   | 不用时禁用WLAN               |
|                | 持久使用显示屏（例如，实时取景模式）         | 禁用功能                    |
|                | 电池充电次数过多                   | 电池已报废<br>更换电池           |
|                | 已连接高耗电的外来镜头                | 更换电池，使用手柄，通过USB使用外部电源   |
| 充电进程无法开始       | AFc启用状态下对焦                 | 使用AFs或手动对焦              |
|                | 已启用自动预览所拍摄的图像（Auto-Review） | 关闭预览                    |
| 充电进程用时过长       | 电池未对齐或充电器连接错误              | 检查对齐和连接                 |
| 充电指示灯亮起，但电池不充电 | 电池过冷或过热                    | 在室温下给电池充电               |
|                | 电池触头脏了                     | 用柔软、干燥的毛巾清洁触头           |
| 电池通过USB不充电     | 电池充电次数过多                   | 电池已报废<br>更换电池           |
|                | 电池仅可在相机关机后通过USB充电          | 关闭相机                    |
| <b>有关相机的问题</b> |                            |                         |
| 相机突然关机。        | 电池没电                       | 替电池充电或更换电池              |
| 相机无法开机         | 电池没电                       | 替电池充电或更换电池              |
|                | 电池过冷                       | 加热电池（例如，在裤袋中）           |
| 相机没反应          | 相机连接了“Leica FOTOS” App     | 终止连接                    |
| 相机发热           | 高清视频拍摄（4K）或以DNG格式连续拍摄时发热   | 无故障，发热严重时让相机降温          |
| 相机无法识别存储卡      | 存储卡不兼容或损坏                  | 检查存储卡的兼容性（参见技术参数）       |
|                | 存储卡格式错误                    | 格式化存储卡（注意：数据丢失！）        |



| 菜单和显示                         |   |  |
|-------------------------------|---|--|
| 取景器过暗                         | 电子取景器亮度设置过低                             | 调节电子取景器亮度                              |
| 显示非德语                         | -                                       | 在 <b>language</b> 菜单中选择 <b>简体中文</b> 选项 |
| 显示屏过暗或过亮/辨识度差                 | 亮度设置错误                                  | 调节显示屏亮度                                |
| 收藏夹菜单不显示                      | 收藏夹菜单中无项目                               | 至少添加一个项目                               |
| 实时取景突然中止或无法开启                 | 相机因环境温度过高，长时间的实时取景模式，长时间拍摄视频或连续拍摄而严重发热。 | 使其降温                                   |
| 实时取景模式下的亮度与照片不符               | 显示屏的亮度设置未对照片起作用                         | 需要时调整亮度设置                              |
| 拍摄一张照片后，剩余照片数量不减少。            | 照片需要的存储空间少                              | 无故障，剩余照片数量是个大概值                        |
| 拍摄                            |   |  |
| 相机无法释放快门/快门释放按钮被禁用/无法拍摄       | 存储卡已满                                   | 更换存储卡                                  |
|                               | 存储卡未格式化                                 | 重新格式化存储卡<br>(注意：数据丢失！)                 |
|                               | 存储卡被写保护                                 | 关闭存储卡的写保护(存储卡边的小拨杆)                    |
|                               | 存储卡触头脏了                                 | 使用柔软的棉布或亚麻布清洁触头                        |
|                               | 存储卡损坏                                   | 更换存储卡                                  |
|                               | 传感器过热                                   | 让相机降温                                  |
|                               | 相机自动关机了(自动关闭电源)                         | 再次开启相机<br>需要时禁用自动关闭电源                  |
|                               | 图像数据正在向存储卡传输且缓存已满                       | 稍等                                     |
|                               | 噪声消除功能工作中(例如，用长时间曝光进行夜间拍摄后)             | 稍等或禁用噪声消除功能                            |
| 无法拍摄                          | 相机连接了“Leica FOTOS” App                  | 结束连接并重新建立                              |
| 将快门按钮按至第一个按压点时，显示屏/取景器中出现图像噪声 | 当主体照明弱且光圈开度小时，强化将提高，作为构图辅助。             | 无故障，不影响拍摄                              |
| 显示屏/取景器很快熄灭                   | 省电模式启用                                  | 需要时更改设置                                |
| 显示在拍摄后熄灭/显示屏在拍摄后变暗            | 闪光灯在拍摄成功后回电，期间显示屏关闭                     | 稍等，直到闪光灯完成充电                           |
| 相机不对焦                         | 要拍摄的主体离相机太近                             | 结束微距模式                                 |
|                               | 要拍摄的主体距离太远                              | 结束微距模式                                 |
|                               | 主体不适合自动对焦                               | 使用对焦锁定/锐度储存或选择手动对焦                     |

|                               |                         |                             |
|-------------------------------|-------------------------|-----------------------------|
| 闪光灯不触发                        | 闪光灯在当前设置下无法使用           | 注意闪光功能兼容的设置清单               |
|                               | 闪光灯被禁用                  | 选择其他闪光模式                    |
|                               | 电池没电                    | 替电池充电或更换电池                  |
|                               | 闪光灯回电期间按压快门按钮           | 稍等，直到闪光灯完全充电                |
|                               | 选择了电子快门功能               | 调整设置                        |
| 闪光灯无法完全照明主体                   | 自动包围曝光模式或连续拍摄模式启用中      | 选择其他模式                      |
|                               | 主体超出闪光灯有效范围             | 将主体置于闪光灯有效范围内               |
|                               | 闪光被挡住                   | 注意手指或物体不要盖住闪光               |
| 图像无法自动对焦                      | 自动对焦未启用                 | 启用自动对焦                      |
| 无人脸识别/无法识别面部                  | 面部被挡住（日光镜、帽子、长发等）       | 移除干扰物                       |
|                               | 面部在图像中占据空间过小            | 更改构图                        |
|                               | 面部倾斜或水平                 | 保持面部竖直                      |
|                               | 相机斜握                    | 竖直握持相机                      |
|                               | 面部照明不良                  | 使用闪光灯，改进照明                  |
| 相机选择了错误的对象/主体                 | 选错的对象相较于拍摄主体更接近图像中央     | 更改局部画面或借助锐度储存拍摄             |
|                               | 选错的对象是面部                | 关闭人脸识别                      |
| 无法持续拍摄                        | 相机过热，为了保护相机，该功能被暂时禁用    | 让相机降温                       |
| 显示屏中出现有杂讯的图像                  | 在昏暗环境下显示屏的光强化功能         | 无故障，不影响拍摄                   |
| 照片保存用时过长                      | 长时间曝光的降噪已启用             | 禁用功能                        |
| 无法进行手动白平衡                     | 主体过暗或过亮                 |                             |
| 取景器画面不清晰                      |                         | 检查屈光度设置，需要时调整屈光度设置          |
| 取景器过暗                         | 在EVF和LCD间切换设置错误         | 在EVF-LCD下选择设置自动、EVF扩展或电子取景器 |
| 自动对焦启用情况下，自动对焦测量区被标记为红色，图像不清晰 | 对焦失败                    | 重新尝试对焦                      |
| 无自动对焦测量区可选                    | 在自动对焦模式中选择了自动测光区调节或人脸识别 | 选择其他操控                      |
|                               | 图像播放启用中                 | 关闭图像播放                      |
|                               | 相机待机中                   | 快门按钮按压至第一个按压点               |
| 自动对焦辅助灯不亮                     | 相机处于视频拍摄模式              | 更换模式                        |
|                               | 功能未启用                   | 启用自动对焦                      |
| MF设置变灰                        | 所装的镜头不支持该设置             | 使用其他镜头                      |

|  |  |  |
|--|--|--|
| 对焦模式MF不可选                                  | 装有一个带AF/MF开关的镜头                        | 若镜头上的开关设置在MF位置，则无法在菜单中选择AF选项                   |
| 相机设置中的聚焦限制(微距)变灰                           | 所装的镜头不支持该设置                            | 使用其他镜头   |
| 相机设置中的镜头配置文件变灰                             | 未连接M转L适配器或R转L适配器                       | 该菜单仅对Leica M或R型镜头可用                            |
| <b>视频拍摄</b>                                |  |  |
| 无法拍摄视频                                     | 相机过热，为了保护相机，该功能被暂时禁用                   | 让相机降温  |
| 视频拍摄自行中止                                   | 达到单张拍摄的最大时长<br>存储卡的写入速度对于所选的视频分辨率/压缩太低 | 插入其他存储卡或更改存储方法                                 |
| 在视频模式中Log不可选                               | 未选择10 Bit视频格式                          | 换至10 Bit视频格式                                   |
| 在视频模式下可见ASA，不可见ISO，可见角度不可见快门速度，可见T光圈值不可见F值 | 选择了Cine拍摄模式                            | 从Cine切换至视频                                     |
| 变焦时出现可见的画面跳动                               | 相机设置在了自动ISO                            | 切换至浮动ISO                                       |
| <b>照片的播放和管理</b>                            |  |  |
| 竖拍格式的照片横向显示了                               | -                                      | 调整显示选项   |
| 所选的照片无法删除                                  | 选择的一些照片被写保护                            | 取消写保护（使用最初将文件写保护的设备）                           |
| 文件编号不从1开始                                  | 存储卡上已有照片                               |  |
| 时间和日期设置错误或缺失                               | 相机已长时间未使用（尤其是未装入电池的情况）                 | 放入已充电的电池并重新进行设置                                |
| 照片的时间和日期戳不对                                | 时间设置错误                                 | 正确设置时间<br>注意：长时间不用/不装电池就存放的情况下，时间设置会丢失         |
| 照片的时间和日期戳不符合要求                             | 未注意设置                                  | 事后无法删除<br>需要时禁用功能                              |
| 照片损坏或缺失                                    | 就绪指示灯闪烁时，存储卡已被取出<br>卡格式化错误或已损坏         | 就绪指示灯闪烁时，不要取出卡替电池充电。<br>重新格式化存储卡<br>（注意：数据丢失！） |
| 我的视频场景有部分不完全在画面中                           | 相机和播放媒介间有宽高比差异                         | 在相机上设置正确的宽高比                                   |
| 无法播放                                       | 相机连接了“Leica FOTOS” App                 | 终止连接   |

| 图像质量           |                              |                                       |
|----------------|------------------------------|---------------------------------------|
| 照片太亮           | 拍摄时遮挡了光传感器                   | 拍摄时确保光传感器无遮挡                          |
| 图像噪声           | 曝光时间长 (> 1秒)                 | 长时间曝光时, 启用降噪功能                        |
|                | ISO感光度设置得过高                  | 降低ISO感光度                              |
| 色彩不自然          | 未设置/设错白平衡                    | 根据光源调整白平衡或手动进行                        |
| 圆形白斑点, 类似肥皂泡   | 在很暗的环境下闪光拍摄: 灰尘颗粒反光          | 关闭闪光灯                                 |
| 图像不清晰          | 镜头脏了                         | 清理镜头                                  |
|                | 镜头卡住                         | 从镜头中取出异物                              |
|                | 相机在拍摄时移动了                    | 使用闪光灯或将相机固定在三脚架上                      |
|                | 微距功能                         | 相应地选择模式                               |
| 图像曝光过度         | 在明亮环境下也启用了闪光灯                | 更改闪光模式                                |
|                | 图像中有强光源                      | 避免图像中的强光源                             |
| 不清晰/图像防抖不工作    | 镜头(半)逆光(也包括拍摄范围以外的光源)        | 使用遮光罩或改变主体                            |
| 照片纹理粗糙或图像噪声    | 在暗处不带闪光灯拍摄                   | 使用三脚架                                 |
| 水平纹路           | ISO感光度设置得过高                  | 降低ISO感光度                              |
| 颜色和亮度失真        | 使用电子快门在荧光灯或LED灯光源照明下拍摄       | 尝试更快的快门速度                             |
| 无图像显示。         | 在人造照明光源下或极高亮度下拍摄             | 进行白平衡或选择合适的照明预设                       |
| 图像无法显示         | 存储卡为空或缺失                     |                                       |
|                | 图像的文件名用计算机改过                 | 用合适的软件将图像从计算机传输至相机, 在Leica相机股份公司的网站上有 |
| 视频质量           |                              |                                       |
| 拍摄视频画面闪烁/成像有条纹 | 人造照明光源的干扰                    | 在 <b>视频分辨率</b> 下选择另一个(适合当地交流电频率的)帧率   |
| 视频拍摄时相机有噪声     | 设定转轮工作                       | 视频录制时尽量不使用设定转轮                        |
| 视频播放时无声音       | 播放音量设置过低                     | 提高播放音量                                |
|                | 拍摄时遮挡了麦克风                    | 拍摄时注意保持麦克风无遮挡                         |
|                | 扬声器被遮挡                       | 播放时保持扬声器无遮挡                           |
|                | 拍摄时禁用了麦克风                    | 开启麦克风                                 |
| 视频闪烁或有水平纹路     | LED灯或荧光灯管光源下, CMOS传感器会出现这一现象 | 手动选择一个固定的快门速度(例如1/100秒)以尽可能改善         |

| 智能手机/WLAN           |                     |                            |
|---------------------|---------------------|----------------------------|
| WLAN连接中断            | 相机过热时自行禁用（保护功能）     | 让相机降温                      |
| 无法与移动设备配对           | 该移动设备已与相机执行过配对      | 删除移动设备蓝牙设置中已保存的相机注册信息并再次配对 |
| 无法连接移动设备/传输图像       | 移动设备距离太远            | 缩小距离                       |
|                     | 附近其他设备的干扰，例如，手机或微波炉 | 拉大离干扰源的距离                  |
|                     | 周围其他移动设备的干扰         | 重新建立连接/拿开其他移动设备            |
|                     | 移动设备已连接另一台设备        | 检查连接                       |
| 移动设备的WLAN配置画面中未显示相机 | 移动设备无法识别相机          | 在移动设备上关闭并再次开启WLAN功能        |

## 菜单总览

## 直接访问

| 功能                                       | 照片  |      |            | 视频/CINE |                    |            | 页码                       |
|--|-----|------|------------|---------|--------------------|------------|--------------------------|
|  | 收藏夹 | FN按钮 |            | 收藏夹     | FN按钮               |            |                          |
| 拍摄 – 摄像                                  |     | ●    | ●<br>(左上方) |         | ●                  | ●<br>(左上方) | 143                      |
| 切换配置文件信息                                 |     | ●    | ●<br>(左后方) |         | ●                  | ●<br>(左后方) | 80, 169                  |
| 放大                                       |     | ●    | ●<br>(上前方) |         | ●                  |            | 110, 112, 150            |
| 图像序列                                     | ★   | ●    |            |         |                    |            | 102                      |
| 缩时拍摄                                     | ★   | ●    |            |         |                    |            | 132                      |
| 包围曝光                                     | ★   | ●    |            |         |                    |            | 134                      |
| 对焦                                       | ★   | ●    |            | ★       | ●                  |            | 103-108,<br>145-149      |
| 调焦模式                                     | ★   | ●    |            | ★       | ●                  |            | 103, 111, 145            |
| 自动对焦模式                                   | ★   | ●    | ●<br>(下前方) | ★       | ●                  | ●<br>(下前方) | 104-106, 146-<br>148     |
| 对焦辅助                                     | ★   | ●    |            | ★       | ●                  |            | 112, 152                 |
| 曝光测量                                     | ★   | ●    |            | ★       | ●                  |            | 122, 160                 |
| 曝光补偿                                     | ★   | ●    |            | ★       | ●                  |            | 130, 164                 |
| ISO (照片&视频) *<br>Exposure Index (Cine) * | ★   | ●    | ●<br>(右上方) | ★       | ●                  | ●<br>(右上方) | 115-117,<br>153-155, 156 |
| 自动ISO设置                                  | ★   | ●    |            | ★       | ●<br>(仅在视频<br>模式下) |            | 116, 154                 |

| 功能         | 照片  |      |            | 视频/CINE |      |            | 页码                   |
|------------|-----|------|------------|---------|------|------------|----------------------|
|            | 收藏夹 | FN按钮 |            | 收藏夹     | FN按钮 |            |                      |
| 白平衡        | ★   | ●    |            | ★       | ●    |            | 118-120,<br>156-158  |
| 灰平衡卡       | ★   | ●    |            | ★       | ●    |            | 119-120, 157-<br>158 |
| 照片文件格式     | ★   | ●    |            |         |      |            | 87                   |
| 照片JPG分辨率   | ★   | ●    |            |         |      |            | 88                   |
| 图像风格       | ★   | ●    |            |         |      |            | 89-90                |
| 图像防抖功能     | ★   | ●    |            | ★       | ●    |            | 92, 100              |
| 快门类型       | ★   | ●    |            |         |      |            | 91                   |
| 闪光灯设置      | ★   | ●    |            |         |      |            | 138-140              |
| 闪光灯曝光补偿    | ★   | ●    |            |         |      |            | 139-140              |
| 用户配置文件     | ★   | ●    |            | ★       | ●    |            | 184-185              |
| 视频格式 / 分辨率 |     |      |            | ★       | ●    |            | 95-96                |
| 视频画面风格     |     |      |            | ★       | ●    |            | 97                   |
| EVF-LCD    | ★   | ●    | ●<br>(上后方) | ★       | ●    | ●<br>(上后方) | 73, 167              |
| 卡格式化       | ★   | ●    |            | ★       | ●    |            | 188-189              |
| 锁定转轮       | ★   | ●    |            | ★       | ●    |            | 69                   |
| 操纵杆锁定      | ★   | ●    |            | ★       | ●    |            | 69                   |
| 镜头配置文件     | ★   | ●    |            | ★       | ●    |            | 36                   |
| 音频水平       |     |      |            |         | ●    | ●<br>(上前方) | 97                   |

★ = 可用于收藏夹菜单

● = 可用于FN按钮

● = FN按钮的出厂设置

## 关键词目录

|                      |             |                  |                         |
|----------------------|-------------|------------------|-------------------------|
| 4K .....             | 96          | MOV .....        | 94                      |
| 5K .....             | 96          | MP4 .....        | 94                      |
| AE-L .....           | 128         | M (手动曝光设置) ..... | 126, 163                |
| AFc .....            | 103, 145    | PLAY按钮 .....     | 49                      |
| AF-L .....           | 128         | P (程序自动模式) ..... | 124, 162                |
| AFs .....            | 103, 145    | SD卡 .....        | 8, 11, 33, 90, 188, 199 |
| App .....            | 194         | S (快门优先模式) ..... | 125, 163                |
| ASA .....            | 155         | TTL测量 .....      | 136, 137                |
| A (光圈先决模式) .....     | 125, 163    | USB .....        | 32                      |
| C4K .....            | 96          | Wi-Fi/WLAN ..... | 5                       |
| Cine .....           | 142         | WLAN .....       | 5                       |
| DNG .....            | 87, 190     | 一般性提示 .....      | 10                      |
| EV, 步长 .....         | 79          | 个性化操作 .....      | 64                      |
| EV步长 .....           | 79          | 中央重点测光 .....     | 122, 160                |
| FAQ .....            | 200         | 主菜单 .....        | 57                      |
| FHD .....            | 96          | 亮度, 显示屏 .....    | 74                      |
| FN按钮 .....           | 50, 65, 206 | 亮度, 电子取景器 .....  | 74                      |
| Full HD .....        | 96          | 人脸识别 .....       | 106, 148                |
| GPS .....            | 188         | 传感器 .....        | 8, 12                   |
| HDMI .....           | 100         | 传感器格式 .....      | 86, 94                  |
| HDR .....            | 134         | 传输, 数据 .....     | 189                     |
| ISO值, 最大 .....       | 116, 154    | 保修 .....         | 13                      |
| ISO感光度 .....         | 115, 153    | 保养 .....         | 198                     |
| JPG .....            | 87, 88      | 保存 .....         | 198                     |
| JPG设置 .....          | 88          | 信号, 声音 .....     | 75                      |
| Language .....       | 70          | 信息显示 .....       | 80                      |
| Leica Akademie ..... | 218         | 信息栏 .....        | 82                      |
| Leica FOTOS .....    | 5, 194      | 信息配置文件 .....     | 80                      |
| Leica客户服务部 .....     | 218         | 充电器 .....        | 8, 30                   |
| MF .....             | 111, 151    | 充电状态, 充电器 .....  | 31                      |
|                      |             | 充电状态, 显示屏 .....  | 29                      |



|                 |          |                |                         |
|-----------------|----------|----------------|-------------------------|
| 光圈.....         | 123, 161 | 基本设置, 拍摄.....  | 78, 86, 94              |
| 光圈先决模式.....     | 125, 163 | 基本设置, 相机.....  | 70                      |
| 关闭, 显示屏.....    | 75       | 声音.....        | 75, 180                 |
| 关闭电源, 自动.....   | 72, 75   | 声音信号.....      | 75                      |
| 关闭, 相机.....     | 46       | 备件.....        | 3                       |
| 最长曝光时间.....     | 126      | 多区测光, 曝光.....  | 122, 160                |
| 出厂设置.....       | 190      | 多区测距, 对焦.....  | 104, 146                |
| 分辨率.....        | 88, 96   | 存储卡.....       | 8, 11, 33, 90, 188, 199 |
| 切换.....         | 124      | 学院, Leica..... | 218                     |
| 切换, 操作模式.....   | 143, 168 | 安全须知.....      | 6                       |
| 删除, 影像.....     | 173      | 客户服务.....      | 218                     |
| 删除, 用户配置文件..... | 184      | 宽高比.....       | 92, 96, 101             |
| 刻度.....         | 62       | 对比度, 图像属性..... | 89, 97                  |
| 前设定转轮.....      | 48, 66   | 对焦.....        | 103, 144                |
| 剪裁.....         | 83       | 对焦峰值.....      | 82, 112, 152            |
| 剪辑, 视频.....     | 181      | 对焦, 手动.....    | 111, 151                |
| 包围曝光.....       | 134      | 对焦, 自动.....    | 103, 145                |
| 区.....          | 147      | 对焦辅助.....      | 112, 152                |
| 区域测距.....       | 104, 146 | 导航, 菜单.....    | 54, 58                  |
| 区, 对焦.....      | 105      | 屈光度调整.....     | 40                      |
| 单色调.....        | 89, 97   | 带状菜单.....      | 61                      |
| 原始数据.....       | 190      | 帧率.....        | 96                      |
| 各部件名称.....      | 20       | 幻灯片.....       | 177                     |
| 同步时间点.....      | 138      | 废弃处置.....      | 4                       |
| 名称, 文件.....     | 186, 187 | 开机, 相机.....    | 46                      |
| 名称, 文件夹.....    | 186      | 待机模式.....      | 72                      |
| 固件.....         | 12, 191  | 快动作.....       | 132                     |
| 固定ISO值.....     | 116, 154 | 快捷方式.....      | 64, 65                  |
| 图像属性.....       | 89, 97   | 快速访问.....      | 64, 65                  |
| 图像编号.....       | 186      | 快门优先模式.....    | 125, 163                |
| 图像防抖功能.....     | 92, 100  | 快门按钮.....      | 47                      |
| 图像风格.....       | 89       | 快门, 电子.....    | 75, 91                  |

|                |                    |                |                          |
|----------------|--------------------|----------------|--------------------------|
| 快门速度/光圈组合..... | 123, 161           | 文件名.....       | 187                      |
| 总开关.....       | 46                 | 文件夹.....       | 186                      |
| 感光度, ASA.....  | 155                | 文件夹结构.....     | 186                      |
| 感光度, ISO.....  | 115, 153           | 文件格式.....      | 87, 94                   |
| 感光度, 眼传感器..... | 73                 | 文件结构.....      | 186                      |
| 手动对焦.....      | 111, 151           | 斑马纹.....       | 83                       |
| 手动曝光设置.....    | 126, 163           | 无声.....        | 76                       |
| 手柄.....        | 41                 | 日期.....        | 62, 71                   |
| 技术参数.....      | 214                | 时区.....        | 71                       |
| 拇指拨盘.....      | 48, 66             | 时间.....        | 62, 71                   |
| 拍摄基本设置.....    | 78, 86, 94         | 时间码.....       | 98                       |
| 拍摄模式.....      | 102, 142           | 显示.....        | 24, 26, 28, 80, 101, 169 |
| 拍摄, 连拍.....    | 131                | 显示屏.....       | 72                       |
| 拍摄, 间隔.....    | 132                | 显示屏, 待机.....   | 75                       |
| 按钮功能分配.....    | 65                 | 显示屏, 设置.....   | 72                       |
| 按钮锁.....       | 69                 | 显色性, 显示屏.....  | 74                       |
| 提示, 管制.....    | 4                  | 显色性、电子取景器..... | 74                       |
| 播放模式.....      | 166                | 智能AF.....      | 103, 145                 |
| 播放, 视频.....    | 178                | 智能手机.....      | 194                      |
| 播放, 自动.....    | 176, 177           | 曝光.....        | 121, 159                 |
| 操作, 个性化.....   | 64                 | 曝光, 手动.....    | 126, 163                 |
| 操作模式, 切换.....  | 143, 168           | 曝光, 操作模式.....  | 123, 161                 |
| 操作模式, 曝光.....  | 123, 161           | 曝光时间, 最大.....  | 126                      |
| 操纵杆.....       | 49, 68             | 曝光模拟.....      | 127                      |
| 收藏夹, 照片.....   | 173                | 曝光, 测光方法.....  | 122, 160                 |
| 收藏夹, 菜单.....   | 57, 64, 206        | 曝光测量, 闪光灯..... | 137                      |
| 放大, 拍摄模式.....  | 110, 112, 150, 152 | 曝光, 自动.....    | 124, 162                 |
| 放大, 播放模式.....  | 170                | 曝光补偿.....      | 130, 164                 |
| 故障排除.....      | 200                | 曝光补偿, 闪光灯..... | 139                      |
| 数字键盘.....      | 60                 | 曝光, 长时间.....   | 91, 126                  |
| 数据传输.....      | 189                | 曝光预览.....      | 127                      |
| 数据管理.....      | 186                | 更新, 固件.....    | 12, 191                  |

|                 |            |                     |                    |
|-----------------|------------|---------------------|--------------------|
| 服务 .....        | 218        | 视频 .....            | 142, 178           |
| 标记, 照片 .....    | 173        | 视频伽马值 .....         | 99                 |
| 格式 .....        | 87, 94     | 视频格式 .....          | 95                 |
| 格式化, 存储卡 .....  | 188        | 视频模式 .....          | 142                |
| 格网 .....        | 82         | 视频画面风格 .....        | 97                 |
| 水平 .....        | 84         | 视频防抖功能 .....        | 100                |
| 水平仪 .....       | 84         | 程序自动模式 .....        | 124, 162           |
| 法律须知 .....      | 4          | 稳定模式 .....          | 76                 |
| 测距方法、自动对焦 ..... | 104, 146   | 管制提示 .....          | 4                  |
| 测量方法, 曝光 .....  | 122, 160   | 维修 .....            | 218                |
| 浮动ISO .....     | 117, 155   | 联系, Leica .....     | 218                |
| 双卡 .....        | 119, 157   | 聚焦限制 .....          | 79                 |
| 照片, 删除 .....    | 173        | 肩带 .....            | 9, 30              |
| 照片, 标记 .....    | 173        | 自动ISO .....         | 116, 154           |
| 照片, 评级 .....    | 173        | 自动对焦 .....          | 103, 107, 145      |
| 版权 .....        | 187        | 自动对焦模式 .....        | 103, 104, 145, 146 |
| 状态屏 .....       | 24, 26, 55 | 自动对焦确认 .....        | 76, 93             |
| 用户配置文件 .....    | 184        | 自动对焦辅助灯 .....       | 93                 |
| 电子取景器 .....     | 72, 75     | 自动播放 .....          | 176, 177           |
| 电子快门 .....      | 75, 91     | 自拍定时器 .....         | 135                |
| 电子快门声音 .....    | 75         | 色彩色彩饱和度, 图像属性 ..... | 89, 97             |
| 电池, 充电 .....    | 31         | 色彩设置、显示屏 .....      | 74                 |
| 电池, 提示 .....    | 7, 10, 199 | 色彩设置、电子取景器 .....    | 74                 |
| 电池, 电量 .....    | 29         | 色彩配置文件 .....        | 89, 97             |
| 电池, 装入/取出 ..... | 32         | 色彩饱和度, 图像属性 .....   | 89, 97             |
| 白平衡 .....       | 118, 156   | 色温 .....            | 120, 158           |
| 直接访问 .....      | 65, 206    | 色阶分布图 .....         | 85                 |
| 相机信息 .....      | 191        | 节省, 电力 .....        | 72                 |
| 相机, 重置 .....    | 190        | 菜单导航 .....          | 54, 58             |
| 省电 .....        | 72         | 菜单操控 .....          | 52                 |
| 省电模式 .....      | 72         | 菜单语言 .....          | 70                 |
| 眼传感器 .....      | 73         | 蓝牙 .....            | 5, 194             |

|                    |                    |                 |                 |
|--------------------|--------------------|-----------------|-----------------|
| 触发快门.....          | 47                 | 重置图像编号.....     | 187             |
| 触发时间点, 闪光灯.....    | 138                | 重置, 相机.....     | 190             |
| 触控操作.....          | 51, 78             | 锁定.....         | 69              |
| 触摸自动对焦.....        | 78                 | 锐度, 图像属性.....   | 89, 97          |
| 警告信号.....          | 75                 | 键盘.....         | 60              |
| 设定转轮, 前.....       | 48, 66             | 镜头.....         | 7, 35, 192, 198 |
| 设置, 存储.....        | 184                | 长时间曝光.....      | 91, 126         |
| 设置, 显示屏/电子取景器..... | 72                 | 闪光灯.....        | 136             |
| 评级, 照片.....        | 173                | 闪光灯, 兼容.....    | 136             |
| 语言.....            | 70                 | 闪光灯, 同步.....    | 138             |
| 调焦, 手动.....        | 111, 151           | 闪光灯, 操控.....    | 138             |
| 调焦模式.....          | 103, 144           | 闪光灯, 曝光测量.....  | 137             |
| 调焦, 自动.....        | 103, 145           | 闪光灯, 曝光补偿.....  | 139             |
| 距离单位.....          | 71                 | 闪光灯, 有效范围.....  | 139             |
| 距离显示.....          | 114, 153           | 闪光灯, 触发时间点..... | 138             |
| 距离, 测距方法.....      | 104, 146           | 闪光灯, 设置.....    | 137             |
| 转接器.....           | 38, 192            | 问题.....         | 200             |
| 辅助功能.....          | 80, 100            | 间隔拍摄.....       | 132             |
| 辅助功能, AF.....      | 93, 110, 150       | 降噪.....         | 88, 91, 126     |
| 辅助功能、MF.....       | 112, 152           | 限制, 对焦范围.....   | 79              |
| 远程控制.....          | 196                | 静音.....         | 76              |
| 连拍.....            | 102, 131, 132, 134 | 音量.....         | 75              |
| 连接, 移动设备.....      | 194                | 音量, 播放.....     | 180             |
| 连续拍摄.....          | 131                | 须知, 法律.....     | 4               |
| 追踪.....            | 105, 147           | 预对焦.....        | 108             |
| 部件, 概览.....        | 20                 | 预览.....         | 176             |
| 配件.....            | 3                  | 风噪降低.....       | 98              |
| 配置文件, 用户.....      | 184                | 麦克风.....        | 97              |
| 配送范围.....          | 2                  | 黑白照片.....       | 89, 97          |
| 重点测光, 曝光.....      | 122, 160           |                 |                 |
| 重点测距, 对焦.....      | 104, 146           |                 |                 |
| 重置, 图像编号.....      | 187                |                 |                 |



## 技术参数

### 相机

#### 名称

Leica SL2

#### 相机型号

无反光镜全画幅系统相机

#### 型号编号

2998

#### 订货编号

10854 EU/JP/US (黑色)、10856 ROW (黑色)

#### 缓存

4 GB

DNG™: 78张照片

JPG: > 100张照片

#### 存储介质

UHS-II (推荐)、UHS-I、SD-/SDHC-/SDXC存储卡

#### 材料

全金属铝镁机身, 人造革皮套, 防水性能符合IEC标准60529 (防护等级IP54)

#### 镜头接口

带一列触点的Leica L卡口, 用于镜头与相机之间的通信

#### 工作条件

-10 ~ +40° C

#### 接口

ISO配件靴座附带操控触头, 2.0b A型HDMI插座, USB 3.1 Gen1 C型, 3.5 mm音频输出/3.5 mm音频输入, 底盖通讯接口用于多功能手柄

#### 三脚架螺口

A 1/4 DIN4503 (1/4"), 不锈钢, 位于底部

#### 尺寸 (宽x高x深)

146x107x42 mm

#### 重量

约835g (不带电池)

### 传感器

#### 传感器大小

CMOS传感器, 像素间距: 4.3 μm

35 mm: 8368 x 5584 像素 (47.3 MP)

APS-C: 5504 x 3664 像素 (20.2MP)

#### 图像防抖功能

5轴画面稳定器 (IBIS), 至5.5级曝光等级

#### 滤镜

RGB彩色滤镜、UV-/IR滤镜、无低通滤镜

#### 处理器

Leica Maestro系列 (Maestro III)

#### 文件格式

照片: DNG™ (原始数据)、DNG + JPG、JPG (DCF、Exif 2.31)

视频: MP4: H.264/MPEG-4 AVC (音频格式: 2ch 48 kHz/16-Bit, AAC), 影像: H.264/MPEG-4 AVC (音频格式: 2ch 48 kHz/16-Bit, AC-3)

#### 照片分辨率

DNG™: 8368 x 5584 像素 (46.7 MP)

JPG: 8368 x 5584 像素 (46.7 MP)、6000 x 4000 像素 (24 MP)、4272 x 2848 像素 (12 MP)

#### 色彩深度

DNG™: 14位

JPG: 8位

## 色彩空间

照片: sRGB

视频: Rec.709/Rec.2020(HLG)/L-Log

## 文件大小

DNG™: 84.4 MB

JPG: 取决于分辨率和照片内容

视频: 最长: 29分钟, 最大文件大小: 96 GB

## 视频拍摄模式

视频模式: P - A - S - M

电影模式: M

## 视频分辨率

| 传感器格式           | 所用的传感器面积           | 分辨率         |
|-----------------|--------------------|-------------|
| 35 mm - 5K      | 8368 x 5584 (全扫描)  | 4992 x 3744 |
| 35 mm - C4K     | 8192 x 4320 (混合像素) | 4096 x 2160 |
| 35 mm - 4K      | 7680 x 4320 (混合像素) | 3840 x 2160 |
| 35 mm - Full HD | 8368 x 4712 (混合像素) | 2790 x 1572 |
| APS-C - C4K     | 5504 x 3096 (全扫描)  | 5504 x 2912 |
| APS-C - 4K      | 5504 x 3096 (全扫描)  | 5504 x 3096 |
| APS-C - Full HD | 5504 x 3096 (混合像素) | 2752 x 1548 |

## 视频帧率

|         |   |
|---------|---|
| MOV 5K  | 29.97 fps、25 fps、23.98 fps  |
| MOV C4K | 59.94 fps、50 fps、29.97 fps、25 fps、23.98 fps                                 |
| MOV 4K  | 59.94 fps、50 fps、29.97 fps、25 fps、23.98 fps                                 |
| MOV FHD | 180 fps、150 fps、120 fps、100 fps、59.94 fps、50 fps、29.97 fps、25 fps、23.98 fps |
| MP4 4K  | 59.94 fps、50 fps、29.97 fps、25 fps、23.98 fps                                 |
| MP4 FHD | 180 fps、150 fps、120 fps、100 fps、59.94 fps、50 fps、29.97 fps、25 fps、23.98 fps |

## 比特率

拍摄至SD卡时8/10 Bit, 通过HDMI输出时10 Bit

## 视频伽马值

Rec. 709, L-Log Rec. 2020, HLG Rec. 2020

## 取景器/显示屏

### 取景器 (电子取景器)

分辨率: 5760000像点 (Dots), 120 fps, 放大率: 0.78x, 宽高比: 4:3, 图像覆盖率: 100%, 出射瞳位置: 21 mm, 屈光度+2/-4可调, 带用于在取景器和显示屏之间自动切换的眼传感器, 延时0.005秒

### 显示屏

3.2" (LED背光灯)带防指纹和防刮花涂层, 2100000 像点 (Dots), 规格3:2, 可触控操作

### 顶部面板显示

1.28" 高反射半反半透型单色LCD, 128 x 128像素, 视角120°; 抗指纹涂层

## 快门

### 快门类型

电子快门/Electronic Shutter

### 快门速度

机械快门: 30分钟至1/8000秒

电子快门功能: 1秒至1/40000秒

闪光灯同步: 至1/250秒

### 快门按钮

两级

(第1级: 激活相机电路, 包括自动对焦和曝光测量; 第2级: 触发快门)

**自拍定时器**

倒数时间：2秒或12秒

**图像序列****单张**

连拍 - 慢速 (3 fps)

连拍 - 中速 (6 fps)

连拍 - 快速 (10 fps无AfC/AE/WB)

连拍 - 超快速 (20 fps带电子快门功能, 无AfC/AE/WB)

**缩时拍摄****包围曝光****对焦****工作范围**

30 cm至 $\infty$

微距设置时：自17 cm起

**调焦模式**

自动 (在iAF/AfS/AfC/Touch AF操作模式下自动对焦) 或手动  
手动设置时：可选用 (自动放大) 和 (对焦峰值) 作为对焦辅助

**自动对焦系统**

基于对比度检测和景深图

**自动对焦操作模式**

智能Af (自动在AfS和AfC间选择)、AfS (仅在成功对焦时触发快门)、  
AfC (可随时触发快门)、自动对焦设置可保存

**自动对焦测距方法**

点 (可移动)、场 (可移动)、多区、区、人物识别、主体跟踪, 可选择  
触摸自动对焦

**自动对焦测量区**

225

**曝光****曝光测量**

TTL (通过镜头实现曝光测量)

**曝光测光方法**

重点、中央重点、多区

**曝光作业模式**

程序自动模式 (P)

光圈先决模式 (A)：手动调节光圈

快门优先模式 (S)：手动设置快门速度

手动 (M)：手动设置快门速度和光圈

**曝光补偿**

$\pm 3$  EV, 1/3 EV级或1/2 EV级可调

**自动包围曝光**

3或5张照片, 至 $\pm 3$  EV, 1/3 EV级可调

切换功能：至 $\pm 3$  EV, 附JPG-HDR

**ISO感光度范围**

自动ISO: ISO 100至ISO 50000

手动: ISO 50至ISO 50000

**白平衡**

自动 (自动)、晴天 5200 K、阴天 6000 K、阴影 7000 K、人造光 3200 K、

HMI 5600 K、荧光灯 (暖色) 4000 K、荧光灯 (冷色) 4500 K、闪光灯

5400 K、灰卡实时取景、灰平衡卡、色温 2000 K至11500 K。



## 闪光灯

### 闪光灯设备接头

通过配件靴座

### 闪光同步速度

⬅️ : 1/250秒, 更慢的快门速度可用, 若低于同步速度: 用带HSS功能的Leica闪光灯自动切换为TTL线性闪光模式

### 闪光灯曝光测量

通过中央重点TTL预闪光测光用Leica闪光灯(SF 26、40、40MkII、58、60、64)或系统兼容的闪光灯, 无线引闪器SF C1

### 闪光灯曝光补偿

SF 40:  $\pm 2$  EV, 1/2 EV级可调

SF 60:  $\pm 2$  EV, 1/3 EV级可调

## 配置

### 麦克风

内置立体声 + 3.5 mm Klinke Stereo麦克风风输入

### 扬声器

内置单声道 + 3.5 mm Klinke Stereo耳机输出

### WLAN

使用WLAN功能时需要“Leica FOTOS”应用。可在Apple App Store™或Google Play Store™中购得。符合Wi-Fi IEEE802.11b/g/n标准, 2.4 GHz, 通道1-11 (2412-2462 MHz) 和Wi-Fi IEEE802.11ac, 2.4 GHz & 5 GHz, 通道39-48 (5180-5240 MHz), 通道52-64 (5260-5320 MHz), 通道100-140 (5500-5700 MHz) (标准WLAN协议), 加密方式: WLAN兼容的WPA™/ WPA2™

### 蓝牙

蓝牙v4.2 (蓝牙低功耗(BLE)), 2402至2480 MHz

### GPS

通过Leica FOTOS App

## 菜单语言

英文、德文、法文、意大利文、西班牙文、俄文、日文、简体中文、繁体中文、韩文

## 电源

### 电池 (Leica BP-SCL4)

锂离子电池, 额定电压 7.2 V (DC); 容量: 1860 mAh (最小), 约 370张照片 (根据CIPA标准, 不包括电子取景器); 充电时间: 约140分钟 (深度放电后); 生产厂家: 松下能源(无锡)有限公司, 中国制造

### USB电源

待机模式或关机状态下USB充电功能, 开机状态下USB供电

### 充电器 (Leica BC-SCL4)

输入: 交流电100 - 240 V, 50/60 Hz, 0.25 A, 自动切换; 输出: 直流电 8.4 V, 0.85 A; 生产厂家: Salom Electric (Xiamen) Co., Ltd., 中国制造

## LEICA客户服务部

Leica相机股份公司的客户服务部会为您提供您Leica装备的维修及全部Leica产品的咨询及订购服务。对于维修或损坏，您同样可咨询（Leica的）客户服务部或直接咨询您Leica地区总代理的维修服务部门。

### Leica相机股份公司

Leica客户服务部  
Am Leitz-Park 5  
35578 Wetzlar  
德国

**电话:** +49 6441 2080-189

**传真:** +49 6441 2080-339

**电子邮箱:** [customer.care@leica-camera.com](mailto:customer.care@leica-camera.com)

[www.leica-camera.com](http://www.leica-camera.com)

## LEICA学院

我们的研讨计划包括许多与摄影相关的精采研讨会，完整研讨计划请见以下网站：

[www.leica-camera.cn/leica-akademie](http://www.leica-camera.cn/leica-akademie)