



LEICA SL2

简要说明



可从下列链接下载详细的使用说明书：

<https://de.leica-camera.com/Service-Support/Support/Downloads>

在以下链接注册可免费预订印刷成册的详细使用说明书：

www.order-instructions.leica-camera.com

各部件名称

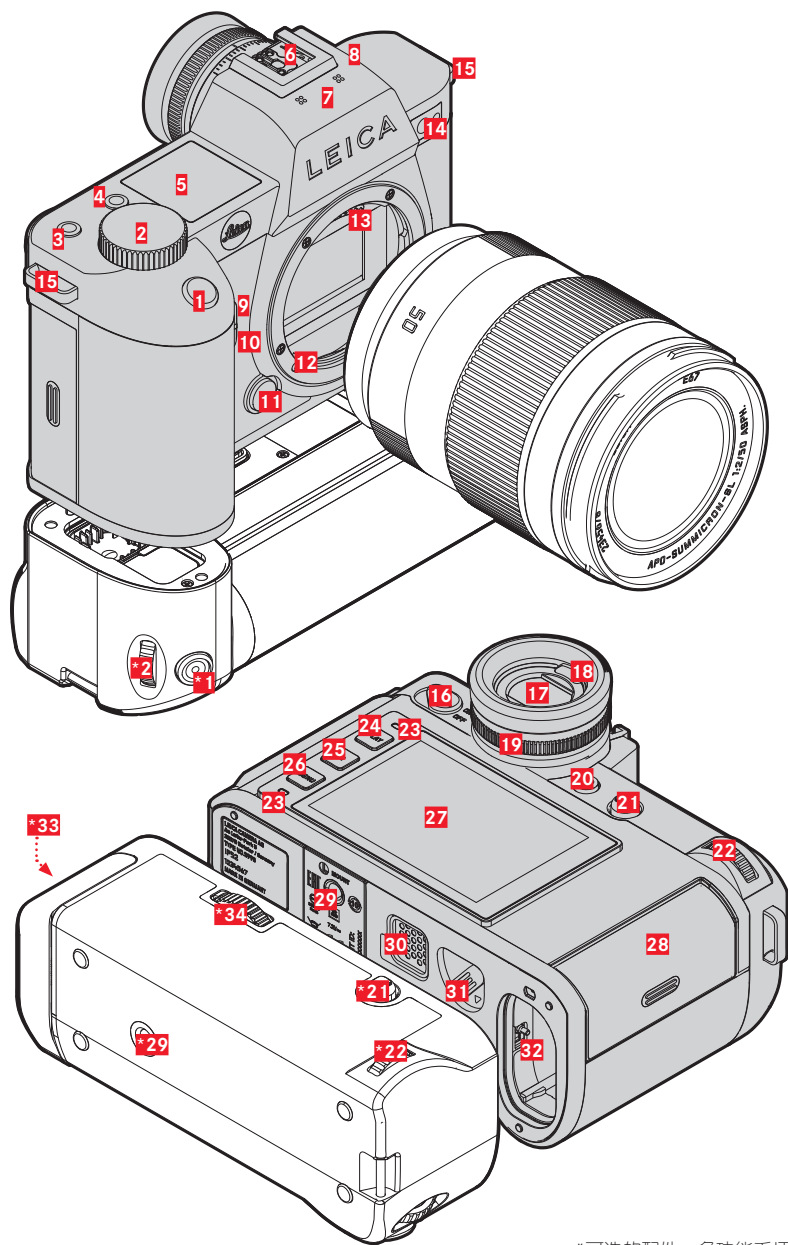

*可选的配件：多功能手柄SL

1 快门按钮

轻击：

- 自动对焦
- 激活曝光测量及曝光控制

完全按下：

- 触发快门
- 开始和结束视频拍摄

在待机模式下：

- 再次激活相机

2 前设定转轮

在菜单中：

- 浏览菜单页

在拍摄模式下：

- 取决于曝光操作模式，可配置
(参见表格“转轮分配”)

在播放模式下：

- 放大/缩小照片

3 FN键**

在拍摄模式下：

- 照片：ISO
- 视频：ISO (Cine: Exposure Index)

4 FN键**

在拍摄模式下：

- 照片/视频模式切换

在播放模式下：

- 标记/定级照片

5 顶部面板显示

- 设置的操作模式
- 照片信息
- 相机信息

6 配件靴座

推荐的闪光灯：

Leica SF 40、SF 64和SF 58

7 麦克风

可实现立体声录音

8 扬声器

9 FN键**

在拍摄模式下：

- 照片：放大
- 视频：麦克风增益

10 FN键**

在拍摄模式下：

- 自动对焦测量方法设置

11 镜头解锁按钮

12 Leica L卡口

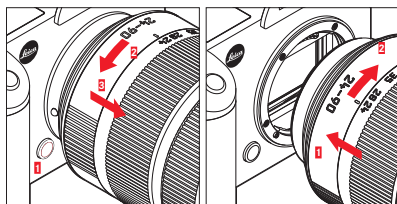

13 一列触点

14 自拍定时器LED/自动对焦辅助灯/ 用于曝光测量的传感器

15 吊环

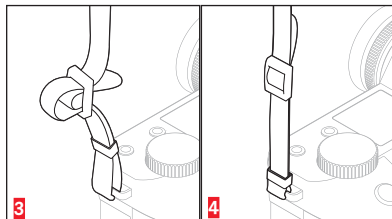
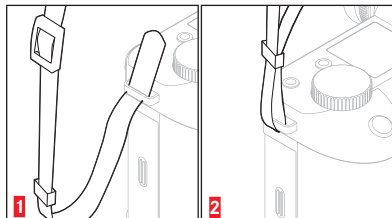

16 总开关

开启或关闭相机电源

17 取景器目镜

18 眼传感器

可设置：仅显示屏/仅电子取景器/自动切换

19 屈光度设定转轮

屈光度设置范围：-4/+2

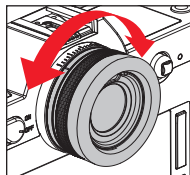

** 出厂设置短暂按压：调用已分配的菜单功能。长按：变更分配（选择列表）。

20 FN键**

EVF/显示屏替换

21 操纵杆

在菜单中:

- 菜单操控

在拍摄模式下:

- 移动AF测量区

- 测量值保存 (按压)

在播放模式下:

- 浏览

- 视频播放操控

22 拇指拨盘

在菜单中:

- 菜单操控

在拍摄模式下:

- 取决于曝光操作模式, 可配置

(参见表格“转轮分配”)

在播放模式下:

- 浏览

- 视频播放操控

23 状态LED

- 存储卡访问

- WLAN功能的使用

- 通过USB充电

24 PLAY键

- 在拍摄模式和播放模式之间切换

- 返回到全屏显示

25 FN键**

在拍摄/播放模式下:

- 信息显示切换

26 MENU键

在菜单中:

- 浏览菜单页

在拍摄模式下:

- 调出菜单

在播放模式下:

- 调出播放菜单

27 显示屏



3.2" TFT LCD, 1080 x 720像素, 约2 332 800像点 (Dots), 触摸屏

28 存储卡插槽

UHS-II、UHS-I、SD-/SDHC-/SDXC存储卡

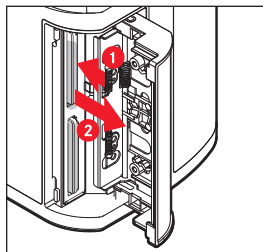

29 三脚架螺口

A 14 DIN4503 (1/4"), 不锈钢, 位于底部

30 多功能手柄的触头

31 电池解锁滑块

32 电池仓

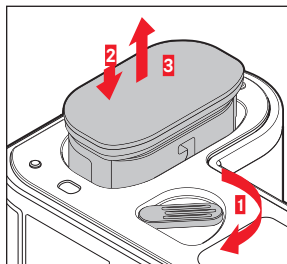

*33 电池仓手柄

*34 锁定手柄

替电池充电

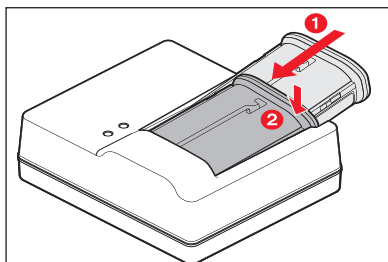

显示	充电状态	充电时长*
CHARGE 闪烁绿色	充电中	
80% 亮起橙色	80%	约2小时
CHARGE 持续亮起绿色	100%	约3½小时

*基于放电状态

安装多功能手柄*

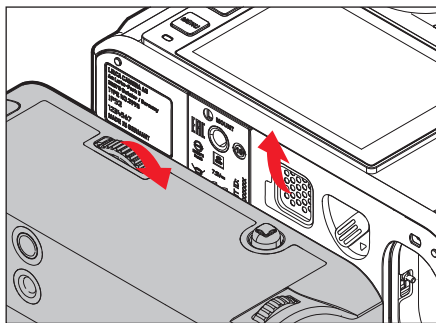

USB充电/数据传输

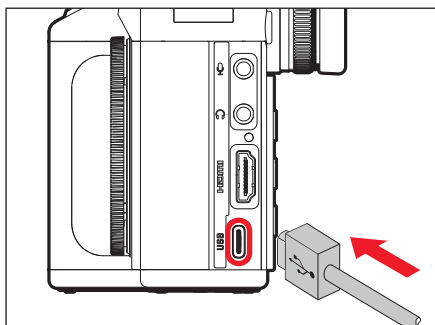

照片状态显示



- 01 焦距
- 02 所用的存储卡
- 03 剩余存储容量
- 04 电池电量
- 05 菜单区：照片
- 06 菜单区：视频
- 07 光平衡
- 08 曝光补偿值刻度
- 09 曝光作业模式
- 10 光圈值
- 11 快门速度
- 12 ISO感光度
- 13 曝光补偿值
- 14 拍摄模式（连拍）
- 15 自动对焦操作模式

视频状态显示



- 16 自动对焦测距方法
- 17 自动对焦设置
- 18 曝光测光方法
- 19 白平衡操作模式
- 20 文件格式/压缩率/分辨率
- 21 格式化存储卡
- 22 用户配置文件
- 23 锁定/解锁设定转轮
- 24 Leica FOTOS
- 25 主菜单
- 26 麦克风录音电平
- 27 拍摄时长
- 28 拍摄音量水平
- 29 耳机音量

首次开启/APP连接

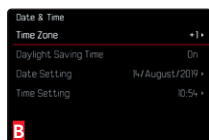
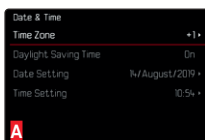

切换：照片/视频

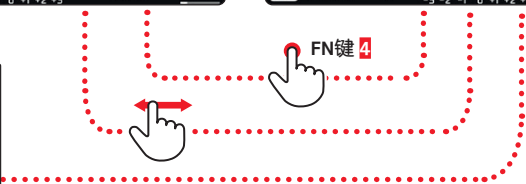
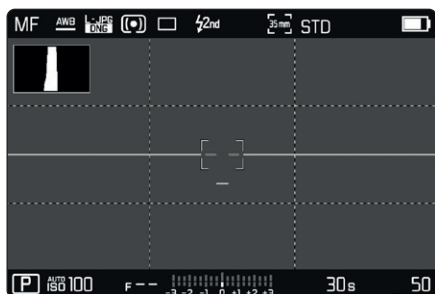

手势控制



转轮分配 (出厂设置)

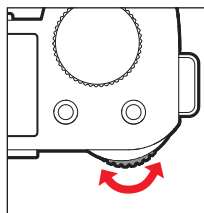

拇指拨盘

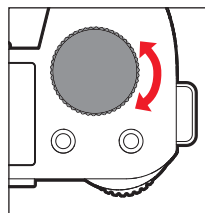

前设定转轮

功能分配可选用拇指拨盘或前设定转轮

		功能分配可选用拇指拨盘或前设定转轮	
AF镜头	P	程序切换	曝光补偿
		曝光补偿	麦克风增益
	S/	曝光补偿	快门速度
	A/	光圈	曝光补偿
	M/		快门速度
MF镜头	A	放大倍率	曝光补偿
		放大倍率	曝光补偿
	M/	放大倍率	快门速度

可在两转轮间互换功能分配。

- ▶ 在主菜单中选择**快捷访问设置**
- ▶ 在子菜单中选择**转轮功能分配 (AF镜头)/转轮功能分配 (MF镜头)**
- ▶ 选择所需的设置

Leica FOTOS App

体验新的Leica FOTOS App。Leica FOTOS App作为一款充满诱人可能的数码工具，以前所未有的方式将拍摄者及其相机相结合。将您所有的支持Wi-Fi功能的相机与一个App连接，您可随时随地轻松地传输图片，真实地捕捉美好的瞬间，挑选、优化并分享您的照片。



技术参数

相机

名称

Leica SL2

相机型号

无反光镜全画幅系统相机

型号编号

2998

订货编号

10854 EU/JP/US (黑色)

10856 ROW (黑色)

缓存

4 GB

DNG™: 78张照片

JPG: > 100张照片

存储介质

UHS-II (推荐)、UHS-I、SD-/SDHC-/

SDXC存储卡

材料

全金属铝镁机身, 人造革皮套, 防水性能符合 IEC标准60529 (防护等级IP54)

镜头接口

带一系列触点的Leica L卡口, 用于镜头与相机之间的通信

工作条件

-10 ~ +40° C

尺寸 (宽x高x深)

146x107x42 mm

重量

约835g (不带电池)

传感器

传感器大小

CMOS传感器, 像素间距: 4.3 μm

全画幅 (47.3 MP): 8368 x 5584 像素

APS-C (20.2 MP): 5504 x 3664 像素

照片分辨率

DNG™: 8368 x 5584 像素 (46.7 MP)

JPG: 8368 x 5584 像素 (46.7 MP)

6000 x 4000 像素 (24 MP)

4272 x 2848 像素 (12 MP)

取景器/显示屏

取景器 (电子取景器)

分辨率: 5760000像点 (Dots), 120 fps, 放大率: 0.78x, 宽高比: 4:3, 图像覆盖率: 100%, 出射瞳位置: 21 mm, 屈光度+3/-4 可调, 带用于在取景器和显示屏之间自动切换的眼传感器, 延时0.005秒

显示屏

3.2" (LED背光灯) 带防指纹和防刮花涂层, 2100000 像点 (Dots), 规格3:2, 可触控操作

配置

WLAN

使用WLAN功能时需要“Leica FOTOS”应用。可在Apple App Store™或Google Play Store™中购得。符合Wi-Fi IEEE802.11b/g/n 标准, 2.4 GHz, 通道1-11 (2412-2462 MHz) 和Wi-Fi IEEE802.11ac, 2.4 GHz & 5 GHz, 通道39-48 (5180-5240 MHz), 通道52-64 (5260-5320 MHz), 通道100-140 (5500-5700 MHz) (标准WLAN协议), 加密方式: WLAN兼容的WPA™/WPA2™

蓝牙

蓝牙v4.2 (蓝牙低功耗 (BLE)), 2402至2480 MHz

菜单语言

英文、德文、法文、意大利文、西班牙文、俄文、日文、简体中文、繁体中文、韩文

电源

电池 (Leica BP-SCL4)

锂离子电池, 额定电压 7.2 V (DC); 容量: 1860 mAh (最小), 约370张照片 (根据CIPA标准, 不包括电子取景器); 充电时间: 约140分钟 (深度放电后); 生产厂家: 松下能源 (无锡) 有限公司, 中国制造

充电器 (Leica BC-SCL4)

输入: 交流电100 - 240 V, 50/60 Hz, 0.25 A, 自动切换; 输出: 直流电8.4 V, 0.85 A; 生产厂家: Salom Electric (Xiamen) Co., Ltd., 中国制造

安全须知

一般性

- 请勿在有强力磁场以及静电或电磁场的装置（例如电磁炉、微波炉、电视或计算机显示器、视频游戏机、手机、收音机）旁边使用您的相机。其电磁场也可能干扰图像记录。
- 强磁场，例如扬声器或大型电动机可损坏储存的数据或影响拍摄。
- 如果相机因受到电磁场影响而出现故障，请您关闭相机，取出电池，稍后重新接通相机。
- 不要在无线电发射器或高压电线旁使用相机。他们的磁场也可以干扰图像拍摄。
- 请按照下列要求保存好小部件（如配件靴座盖）：
 - 放在儿童接触不到的地方
 - 置于安全不会遗失的地方
- 电子元器件对静电放电十分敏感。例如在合成地毯上走动就有可能产生好几万伏特的静电，若在这时候碰触您的相机，而它又刚好在导电的地面上，就可能引发放电现象。不过，如果仅仅接触相机机身的话，则这种放电对电子元器件完全没有危险。尽管提供额外保护电路设计，但出于安全考虑，请尽量勿触碰向外引出的触头，例如热靴上的触头。
- 请您注意：卡口中用于镜头型号识别（LD）的传感器（6位元标识码）既不能弄脏，也不能刮伤。也请注意勿让砂粒或类似颗粒附着于此，以免刮伤卡口。此组件只能以干燥的方式清洁（在系统相机的情况下）。
- 如果要对触头进行清洁，请不要使用超细纤维清洁布（人造纤维清洁布），而应选用一块棉布或者麻布！如果您刻意抓住暖气管或水管（可导电的“接地”材料），则可确保释放您身上可能带着的静电电荷。同时，请在安上镜头盖/热靴盖和取器器插座盖的情况下，使用干燥的方式存放您的相机，以避免触头污染和氧化（在系统相机的情况下）。
- 请仅使用该型号规定的配件，以避免发生干扰、短路或触电。
- 请勿尝试拆除机身部件（外盖）。专业修理工作仅能由经授权的维修单位执行。
- 请防止您的相机与杀虫剂及其他具有侵蚀性的化学物质接触。不得用（洗涤用溶剂）汽油、稀释剂和酒精清洁相机。某些化学物质和液体可能损坏相机机身或表面涂层。
- 因为橡胶和塑料有时会析出侵蚀性化学品，所以不应和相机长时间接触。
- 请确保不会有砂粒、灰尘和水洒落相机内，例如在雪地、雨天或在海滩。尤其是在更换镜头（在系统相机的情况下）以及安装和取出存储卡和电池时，请务必注意以上问题。砂粒和灰尘既可能损害相机、镜头、存储卡，也可能损坏电池。湿气可能造成故障，甚至对相机和存储卡造成无法修复的损害。

镜头

- 直射阳光从正前方照到相机时，镜头会发挥犹如聚焦镜的效力。所以必须保护相机，避免受到日光直射。
- 装上镜头盖、将相机置于阴影下（或最好放进袋子里），有助于避免相机内部损坏。

电池

- 违规使用电池以及使用非指定型号的电池可能导致爆炸。
- 不得将电池长时间暴露在阳光、高温、潮湿或有冷凝水的环境中。为了避免火灾或爆炸危险，不得将电池放在微波炉或高压容器中！
- 湿的或者是潮的电池绝对不可以充电，也不可以装入照相机中使用！
- 蓄电池上的安全阀可以确保在操作不当的情况下，可靠地泄除可能发生的过压。肿胀的电池必须立即处理掉。有爆炸的危险！
- 电池接点要保持干净并且不要碰触它。锂离子电池虽然已经有短路保护，但是您也应让电池远离金属物件，例如回形针或者是首饰等。短路的电池可能会变得很烫，而且会造成严重的火灾。
- 如果电池曾掉落地面，请检查其机身和触头是否有损坏。使用受损的电池可能会损坏相机。
- 如果电池有异味、变色、变形、过热的现象或者有液体流出，必须立即将电池从相机或充电器中取出并更换。否则，继续使用时可能存在电池过热、火灾和/或爆炸危险。
- 绝对不要将电池丢进火里，可能会引起爆炸。
- 如电池有液体溢出或产生焦味，请保持电池远离热源。流出的液体可能自燃。
- 使用非Leica相机股份公司许可的充电器可能造成蓄电池损坏，极端情况下还可能造成人员严重的或者危及生命的伤害。
- 请保证所要使用的电源插座能够方便插入。
- 只要充电器与车外电源接通，就不能与随附的车载充电电缆连接。
- 不得对电池和充电器进行拆解。电池及充电器不可以拆解。只能由获得授权的工厂修理。
- 请确保儿童无法触及电池。误吞食电池可能导致窒息。

充电器

- 在无线电接收器旁使用充电器可能会干扰接收。请与充电器保持至少1 m的距离。
- 充电器在使用时可能会发出噪声（“嗡嗡”声） – 这是正常现象，并非故障。
- 充电器不使用时，请拔除电源，因为即使未放入电池它也会消耗一些（很少的）电量。
- 在任何时候都应保持充电器触头清洁，绝不能造成短路。

存储卡

- 只要（相机）在存储照片至存储卡或读取存储卡，就不可将存储卡取出。同样的，在此期间也不可将相机关机或是剧烈震动相机。
- 只要状态LED发亮即提示相机正在存储数据，此时请勿打开卡槽，也请勿取出存储卡或电池。否则存储卡上的数据可能受损，相机可能功能失常。
- 切勿将存储卡滑落或折弯，这有可能导致其损坏并使所储存的照片丢失。
- 不要接触存储卡背面的接口，防止接口与污物、灰尘和液体接触。
- 请确保将存储卡置于儿童够不到的地方。吞下存储卡可能会有窒息的危险。

传感器

强辐射（例如飞机）可导致像素缺陷。

肩带

- 请确保装上肩带后锁扣安装正确，避免相机掉落。
- 该肩带由极能承受重的材料制成。因此，请将肩带远离儿童。肩带不是玩具，对于儿童存在潜在的危险。
- 请仅将肩带用作相机/望远镜肩带功能。任何其他用法都会有受伤的危险，并可能导致肩带损坏，因此这类使用是不允许的。
- 由于存在被勒窒息的危险，在进行某些存在被肩带挂住的高危运动（例如：登山和其他与其相似的户外活动）时不可用于相机/望远镜。

三脚架

- 使用三脚架时请检查其稳定性，如需转动相机，应通过调节三脚架实现，而非直接转动相机。
- 使用三脚架时请注意，勿过度拧紧三脚架螺栓，避免用力过度等的类似操作。
- 请避免在装有三脚架时运输相机，否则可能会伤到阁下或损坏相机。



闪光灯

Leica SL2使用不兼容的闪光灯，可能导致相机和/或闪光灯出现无法修复的损伤。

管制提示

在相机菜单中，您可以为本设备找到具体的地区相关的许可。

- ▶ 在主菜单中选择**相机信息**
- ▶ 在子菜单中选择**Regulatory Information**。

 交流电  直流电	 II级设备（该产品设计有双重绝缘）
--	---



电气及电子装置的废弃处置

(适用于欧盟以及其他有独立回收系统的欧洲国家。)

本装置包含电气和/或电子组件，因此不得弃置于一般的家庭垃圾内！而必须将本产品送至由地方政府设置的物资回收点。您不需要为此付费。若设备配有可更换电池组或者电池，那么，在丢弃相机前就必须事先将这些配件取出，且在必要时按当地规定进行废弃处理。其他相关信息请向当地管理部门、垃圾处理站或经销商咨询。

保修

您除了会从经销商处获得合法的保用证之外，还将在自从Leica授权经销商处购得该Leica产品之日起，获得Leica相机股份公司提供的两年额外的产品保修服务。迄今为止的产品包均随附保修条款。在新服务中，这些条款将仅可在线查阅。这样的优势是您可随时查阅您产品适用的保修条款。请注意，此类情况仅适用于未随附保修条款的产品。对于已随附保修条款的产品，今后也将仅使用该保修条款。有关保修范围、保修服务和限制的更多信息请参阅：

warranty.leica-camera.com

1.

- 使用频率：2.4 – 2.4835 GHz
- 等效全向辐射功率(EIRP)：天线增益 < 10dBi时：≤100 mW 或 ≤20 dBm
- 最大功率谱密度：
天线增益 < 10dBi时：≤10 dBm / MHz(EIRP)
- 载频容限：20 ppm
- 带外发射功率(在2.4–2.4835GHz频段以外)
≤-80 dBm / Hz (EIRP)
- 杂散辐射等其他技术指标请参照2002/353号文件

2.不得擅自更改发射频率、加大发射功率(包括额外加装射频功率放大器)，不得擅自外接天线或改用其它发射天线；

3.使用时不得对各种合法的无线电通信业务产生有害干扰；一旦发现有害干扰现象时，应立即停止使用，并采取措施消除干扰后方可继续使用；

4.使用微功率无线电设备，必须忍受各种无线电业务的干扰或工业、科学及医疗应用设备的辐射干扰；

5.不得在飞机和机场附近使用。

CMIT ID: 2019DJ7908